



FR **ÉLAGEUSE A MAIN A BATTERIE**
Manuel d'instructions et d'utilisation
Traduction de la notice originale

EN **MINI PRUNING CHAINSAW**
User and maintenance manual
Original instructions

IT **POTATORE MANUALE A BATTERIA**
Manuale di istruzione e di manutenzione
Traduzioni delle istruzioni originali

Réf. / Art. Nr. : PRTRB12V / 515296

**AVERTISSEMENT :**

Lire et assimiler ce manuel avant d'assembler ou d'utiliser ce produit.
Une utilisation incorrecte du produit pourrait causer de graves blessures et des dommages.
Conserver ce manuel pour pouvoir le consulter ultérieurement.

Note : Informations et photos non contractuelles susceptibles d'être modifiées sans préavis.
Le produit livré peut être différent par rapport aux photos.
Sous réserve de modifications techniques.

**WARNING:**

Carefully read this instruction manual before operating this appliance.
Incorrect operation may cause injury and/or damages.
Please keep this manual for future reference.

Note : Non-contractual information and photos, which may be changed without prior notice.
Actual product may differ from illustrative photos.
Subject to technical changes and improvements.

**ATTENZIONE:**

Leggere attentamente questo manuale di istruzioni prima di utilizzare l'attrezzo.
Il funzionamento non corretto può causare lesioni e/o danni.
Conservare il presente manuale per futuri consulti.

Nota : Informazioni e foto sono da intendersi non contrattuali in quanto possono essere soggette a modifiche senza preavviso.
Il prodotto può essere differente in relazione alle foto.
Salvo riserva di modifiche tecniche.

FR – Traduction de la notice originale

I. Nomenclature

III. Consignes de sécurité

V. Utilisation

II. Caractéristiques techniques

IV. Mise en route

VI. Entretien et Entreposage



I. NOMENCLATURE

Voir Fig. 1

II. CARACTERISTIQUES

Voir Tableau 1









III. AVERTISSEMENTS DE SECURITE







	AVERTISSEMENT ! Lisez tous les avertissements de sécurité et toutes les instructions. <i>Le non-respect des avertissements et des instructions peut entraîner un choc électrique, un incendie et / ou des blessures graves.</i>
	AVERTISSEMENT ! <i>Pour réduire le risque de blessure, lisez le manuel d'instructions et comprenez la machine avant utilisation.</i>
	AVERTISSEMENT ! <i>Lors de l'utilisation d'outils électriques, des précautions de sécurité de base doivent toujours être suivies pour réduire les risques d'incendie, de choc électrique et de blessures.</i>

Conserver tous les avertissements et toutes les instructions pour pouvoir s'y reporter ultérieurement.

Conserver ce manuel à portée de main pour toute référence ultérieure. Laisser le manuel avec le produit (par ex. lors de son utilisation, lors de son prêt, lors de la cession ou transfert de propriété du produit).

Symboles (Explication des symboles présents sur l'outil, le cas échéant)

	Signale un risque de blessures graves et/ou dommages et/ou de détérioration du produit en cas de non-respect des consignes
	L'outil est conforme aux exigences des directives européennes
	Les produits électriques usagés ne doivent pas être jetés avec les déchets ménagers. Déposer l'appareil en fin de vie à la déchetterie ou au centre de recyclage le plus proche. Demander conseil aux autorités locales ou à votre déchetterie locale
	Portez des EPI : protection auditive, protection oculaire et protection de la tête.
	Portez des gants et chaussures de protection.
	AVERTISSEMENT ! Risque de coupure ! <i>Gardez les mains et les parties du corps éloignées de la chaîne de l'élagueuse.</i>
	AVERTISSEMENT ! Attention au rebond ! <i>Le rebond peut entraîner une dangereuse perte de contrôle de l'élagueuse. Utilisez l'élagueuse à deux mains.</i>
	Tenir les personnes (en particulier les enfants) et les animaux à l'écart du produit et de la zone de travail. Arrêtez l'outil dès que quelqu'un pénètre dans la zone de travail.
	Ne pas exposer à la pluie ou utiliser dans des endroits humides.

	<i>Chargeur de batterie</i> Pour usage intérieur uniquement
	<i>Batterie</i> Température ambiante maximale: +45 °C. Il est recommandé de recharger les accumulateurs/batteries dans un environnement dont la température est comprise entre +4 °C et +40 °C.
	Ne jetez pas les batteries avec les ordures ménagères, ou dans le feu, l'eau ou l'environnement. Les batteries doivent être collectées, recyclées ou éliminées d'une manière respectueuse de l'environnement. Veuillez contacter votre autorité locale ou le centre de recyclage local pour plus d'informations sur sa mise au rebut en toute sécurité.
	Protection de l'environnement : ne jetez pas la batterie dans l'eau.
	AVERTISSEMENT ! Risques d'explosion ! Ne pas jeter les batteries au feu. Ne pas brûler.
	Débranchez le chargeur de sa source d'alimentation avant l'entretien, le nettoyage ou toute intervention sur celui-ci; ou lorsque vous ne l'utilisez pas. Débranchez le câble d'alimentation du chargeur de batterie si le câble ou la rallonge est endommagé ou coupé pendant le fonctionnement. Débranchez le chargeur en tirant sur la fiche. Ne tirez pas sur le câble.

3.1- Avertissements de sécurité généraux

- Comprendre le produit. Lisez et suivez les instructions de ce manuel.
- Ne démontez pas et ne modifiez pas le produit.
- N'utilisez pas ce produit s'il n'est pas complètement assemblé ou si des pièces semblent desserrées, manquantes ou endommagées.
- Stocker le produit dans un environnement sec.
- Assurez un bon entretien et un éclairage suffisant dans la zone de travail.
- Tenez les enfants et les spectateurs éloignés lors de l'utilisation de ce produit.
- Le nettoyage et l'entretien par l'utilisateur ne doivent pas être effectués par des enfants.
- Utilisez les accessoires spécifiés par le fabricant.
- Effectuez l'entretien et la maintenance uniquement par du personnel qualifié.

3.2- Instructions de sécurité supplémentaires pour outil électrique

Outil électrique

- Lorsque l'outil n'est pas utilisé ou avant d'effectuer le nettoyage, éteignez-le et retirez la batterie.
- Ne laissez jamais le produit fonctionner sans surveillance. N'utilisez l'outil que lorsqu'il est tenu à la main.
- Gardez une position stable et un bon équilibre à tout moment.
- Ne pas forcer sur l'outil électrique. Utilisez l'outil électrique adapté à votre application.
- Gardez les poignées et les surfaces sèches, propres et exemptes d'huile et de graisse.
- Habillez-vous correctement. Gardez les cheveux, les vêtements amples, les doigts et toutes les parties du corps à l'écart des ouvertures ou des pièces mobiles.
- Pour réduire le risque de choc électrique, ne pas utiliser à proximité d'eau ou de liquide.
- N'exposez pas l'outil à la pluie ou à des conditions humides.
- N'utilisez pas d'outils électriques dans des atmosphères explosives, par exemple en présence de liquides, gaz ou poussières inflammables.
- Conserver les étiquettes et la plaque signalétique pendant toute la durée de service.

- N'utilisez pas l'outil électrique si la gâchette et le verrouillage de la gâchette ne fonctionnent pas normalement.
- Restez vigilant, surveillez ce que vous faites.
- N'utilisez pas d'outil électrique lorsque vous êtes fatigué ou sous l'influence de drogues, d'alcool ou de médicaments.
- Conservez l'outil électrique inactif hors de la portée des enfants et ne laissez pas des personnes qui ne connaissent pas le produit ou les instructions utiliser l'outil électrique.

Chargeur

- Ne pas maltraiter le cordon. N'utilisez jamais le cordon pour transporter, tirer ou débrancher l'outil électrique. Tenez le cordon éloigné de la chaleur, de l'huile, des arêtes vives ou des pièces mobiles.
- N'utilisez l'adaptateur secteur qu'à l'intérieur.
- Ne placez aucun objet sur le dessus du chargeur ou sur une surface qui pourrait bloquer les fentes de ventilation et entraîner une chaleur interne excessive. Placez le chargeur à l'écart de toute source de chaleur.
- Ne démontez pas le chargeur. Apportez-le au centre de service agréé lorsqu'un entretien ou une réparation est nécessaire. Un remontage incorrect peut entraîner un risque d'électrocution ou d'incendie.
- Effectuer la charge dans un environnement ambiant (+4 °C à +40 °C)

Batterie

- Chargez la batterie uniquement avec le chargeur fourni.
- N'incinerez pas la batterie même si elle est gravement endommagée ou complètement usée. La batterie peut exploser en cas d'incendie.
- Une fuite de liquide des cellules de la batterie peut se produire dans des conditions d'utilisation ou de température extrêmes.
- Ne connectez pas les bornes positive et négative avec des objets métalliques. La batterie pourrait être court-circuitée et entraîner des dommages à la batterie ou un incendie.

3.3- Consignes sur l'utilisation de ce produit électrique

- **AVERTISSEMENT! Risque de coupure.** Gardez vos mains ou toute partie du corps à l'écart de la chaîne de scie, en particulier lorsque le produit est installé avec une batterie.
- Tenez l'élagueuse avec votre main droite sur la poignée de déclenchement et votre main gauche sur la poignée du corps.
- Tenez l'élagueuse uniquement par des surfaces de préhension isolées, car la chaîne de la scie peut entrer en contact avec des câbles cachés.
- Utilisez un équipement de protection individuelle approprié:
 - portez toujours des lunettes de sécurité et des cache-oreilles.
 - des équipements de protection supplémentaires tels qu'un casque, des gants de sécurité et des chaussures de sécurité antidérapantes sont recommandés.
- Coupez du bois seulement. N'utilisez pas les outils dans des opérations allant au-delà de l'usage prévu, telles que la coupe de métal, de plastique, de maçonnerie ou de matériaux de construction autres que le bois.
- N'utilisez pas l'élagueuse dans un arbre, sur une échelle, un toit ou un échafaudage à moins d'avoir reçu une formation appropriée.
- Soyez extrêmement prudent lorsque vous coupez des broussailles et des jeunes plants. Les parties fines peuvent se coincer dans la chaîne de la scie et être fouetté vers vous ou vous déséquilibrer.
- Assurez-vous que la zone dans laquelle vous coupez n'est pas obstruée.
- Coupez toujours avec l'unité en marche à pleine vitesse. Appuyez à fond sur la gâchette

- d'accélérateur et maintenez une vitesse de coupe constante.
- N'utilisez que des barres de guidage et des chaînes de scie de rechange spécifiées par le fabricant.
 - Retirez la batterie avant le transport, l'entretien et le stockage de l'outil.
 - Ne commencez pas à couper tant que vous n'avez pas une zone de travail dégagée, une assise sûre et un espace de retrait suffisant par rapport à la pièce qui tombe.
 - Avant de démarrer l'unité, assurez-vous que la chaîne de scie n'est en contact avec aucun objet.
 - Arrêtez la scie à élaguer avant de la poser.
 - Maintenez une prise ferme sur les surfaces de préhension recommandées.
 - Lors d'opérations où il est nécessaire d'utiliser une seule main, par exemple pour stabiliser ou contrôler la pièce / la branche, éloigner la pièce de vous ou offrir une meilleure visibilité de la zone de travail:
 - Gardez la main libre à l'écart de la chaîne et hors de la trajectoire de coupe.
 - Maintenez une prise ferme sur la branche à couper pour éviter le patinage ou le rebond de la scie.
 - Ne jamais couper au-dessus de la hauteur des épaules.
 - Ne pas croiser les bras ou trop les étendre.
 - Coupez toujours loin de votre corps
 - Éviter les flexions ou tensions excessives sur la branche à couper.
 - N'utilisez pas l'outil qui est endommagé, mal réglé ou pas complètement et solidement assemblé.

IV. MISE EN ROUTE

4.1- Déballage

- Retirez le produit de son emballage.
- Vérifiez si le produit et les accessoires (le cas échéant) sont intacts.

4.2- Contenu

- 1 corps de machine
- 1 bloc-batterie
- 1 chargeur de batterie
- 1 fourreau à chaîne
- 1 bouteille d'huile (20 ml)
- 1 manuel d'instructions

4.3- Assemblage



AVERTISSEMENT!

Avant de commencer l'assemblage ou de changer les accessoires, éteignez-le et retirez la batterie.

Charger la batterie

- Utiliser uniquement avec le chargeur fourni.
- Effectuer la charge dans un environnement ambiant (+4 °C à +40 °C).
- Branchez l'adaptateur secteur (a) dans une prise murale appropriée.
- Branchez la prise de charge (b) dans le port de charge du chargeur de batterie.
- Insérez la batterie (c) dans le chargeur.
- Le voyant vert (d) indique une charge en cours, le voyant s'éteint lorsque la charge est

terminée. Le voyant devient rouge indique un problème avec le processus de charge.

- Retirez la batterie du chargeur de batterie lorsque le changement est terminé.
- Débranchez le chargeur de batterie de l'alimentation principale s'il n'est pas utilisé pendant une longue période.

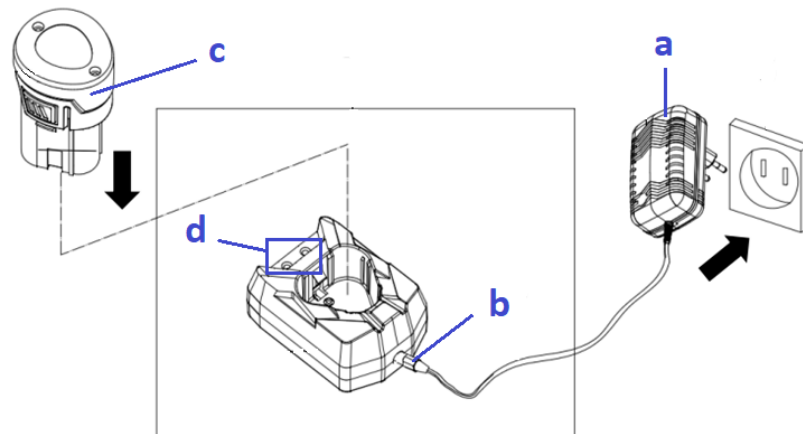

Fig. 2

Retrait et installation de la batterie (Fig. 3)

- Pour retirer la batterie de l'outil, appuyez sur les crochets de verrouillage des deux côtés et retirez la batterie.
- Pour installer la batterie, alignez la batterie avec l'outil comme illustré à la Fig. 3, puis insérez-la dans le compartiment de la batterie jusqu'à ce qu'un déclic se fasse entendre.

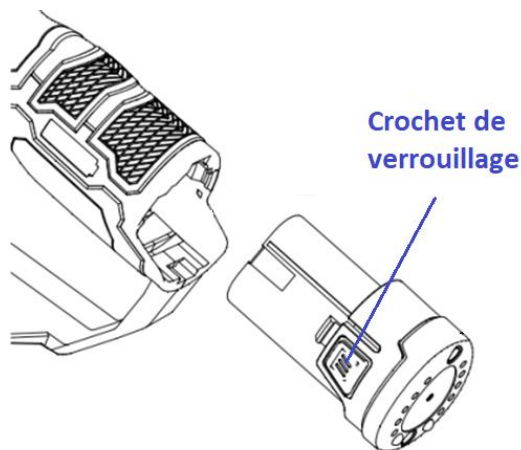

Fig. 3

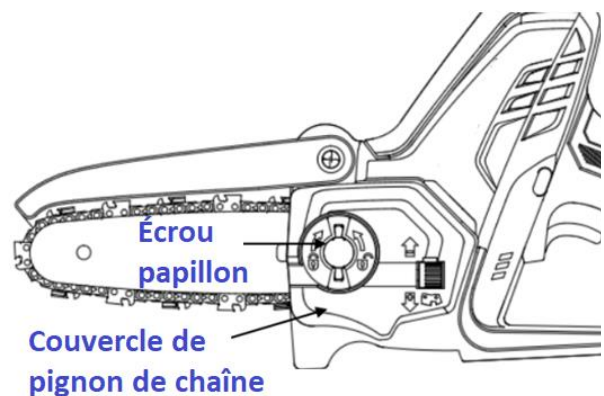

Fig. 4

Retrait du guide-chaîne et de la chaîne (Fig. 4)

- Éteignez l'outil et retirez la batterie.
- Tournez l'écrou papillon (4) dans le sens inverse des aiguilles d'une montre jusqu'à ce que le couvercle du pignon de chaîne puisse être retiré.
- Retirez le guide et la chaîne.

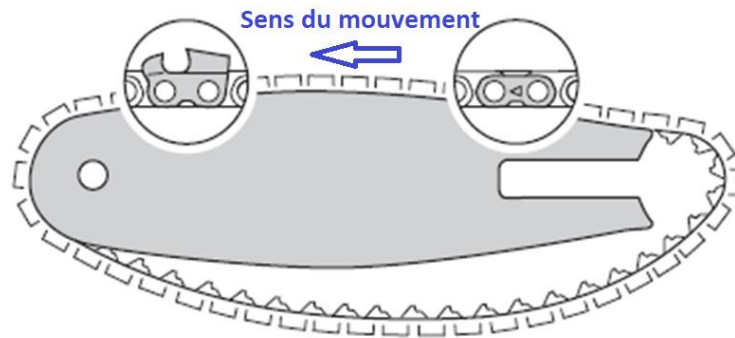

Fig. 5

Montage du guide-chaîne et de la chaîne

- Éteignez l'outil et retirez la batterie.
- Tournez l'écrou papillon (4) dans le sens inverse des aiguilles d'une montre jusqu'à ce que le couvercle du pignon de chaîne puisse être retiré.
- Positionnez la chaîne dans la rainure du guide-chaîne, en commençant par la pointe. Assurez-vous que les flèches sur les attaches pointent vers la direction du mouvement de la chaîne. (Fig. 5 pour référence)
- Installez le guide et la chaîne sur l'outil comme illustré à la Fig. 6. Assurez-vous que:
 - les maillons de la chaîne sont logés dans les dents du pignon de chaîne ;
 - le goujon fileté est inséré dans la fente du guide-chaîne ; et
 - la goupille dépasse dans le trou du guide-chaîne.
- Réglez la tension de la chaîne.
- Remettez le couvercle du pignon de chaîne sur l'outil, puis tournez l'écrou papillon dans le sens des aiguilles d'une montre pour fixer le couvercle.

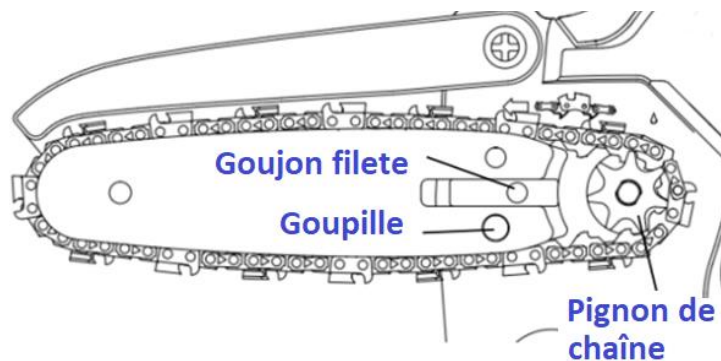

Fig. 6

Tension de la chaîne de scie

- Vérifiez régulièrement la tension de la chaîne pendant le fonctionnement et réajustez-la si nécessaire.
- Éteignez l'outil et retirez la batterie.
- Tourner l'écrou papillon (4) de deux tours dans le sens inverse des aiguilles d'une montre.
- Déplacez le guide-chaîne vers la gauche ou la droite jusqu'à ce que les maillons d'entraînement soient à moitié insérés dans la rainure sous le guide-chaîne. Voir la Fig. 7.
- Serrez l'écrou à la main pour fixer le couvercle du pignon de chaîne.

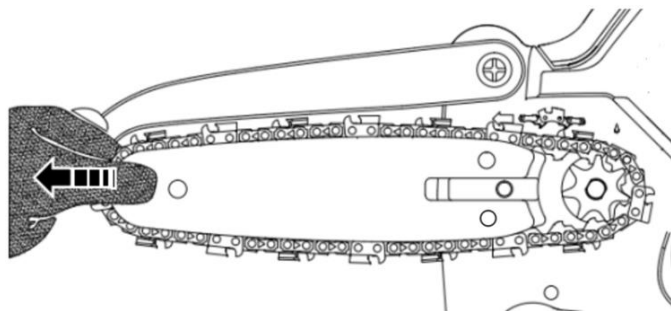

Fig. 7

Lubrification de la chaîne et du guide-chaîne

- Éteignez l'outil et retirez la batterie.
- Posez l'outil sur une surface plane avec le couvercle du pignon vers le haut.
- Nettoyez le guide-chaîne et la chaîne de scie avec une brosse douce.
- Appliquez de l'huile multifonctionnelle dans la zone de lubrification entre le guide-chaîne et la chaîne de scie. Voir la Fig. 8.
- Installez la batterie.
- Allumez l'outil pendant 10s, laissez l'huile se disperser sur la chaîne de scie.

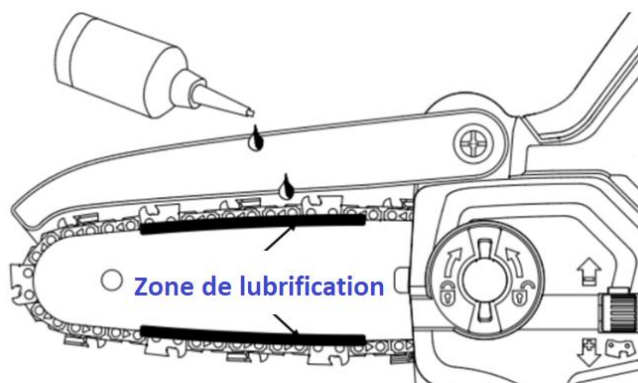

Fig. 8

4.4- Mise en Marche/Arrêt

- Tenez fermement l'outil d'une main sur la poignée de commande.
- Tenez et contrôlez l'outil avec une autre main sur la surface de préhension. Voir la Fig. 9.
- Appuyez et maintenez le verrou de la gâchette (8) avec votre pouce.
- Tirez sur la gâchette (9) pour allumer l'outil.
- Pour éteindre l'outil, relâchez à la fois la gâchette et le verrouillage de la gâchette.

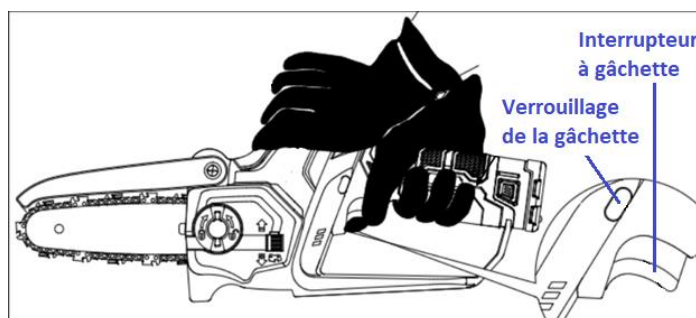



Fig. 9

V. UTILISATION

5.1- Usage destiné

Cet outil est conçu pour un usage domestique uniquement. Il convient à la taille du jardin, comme la coupe de branches. Il n'est pas destiné à abattre des arbres, à couper des bûches ou à couper d'autres matériaux (tels que les métaux, les plastiques ou le maçonnerie). Ne pas utiliser dans des applications artisanales, commerciales, professionnelles et/ou industrielles.

5.2- Utilisation

	AVERTISSEMENT! <i>Avant de commencer l'opération, assurez-vous qu'il n'y a pas de conduites de service (conduite de gaz, conduite d'eau ou câble électrique) à proximité de la zone de travail.</i>
---	---

Avant de commencer

- Vérifiez que le produit et les accessoires ne présentent aucun signe de dommage.
- Assurez-vous que la batterie est suffisamment chargée.
- Portez des équipements de protection appropriés.
- Assurez-vous que le guide-chaîne et la chaîne sont correctement installés et réglés.
- Lubrifier la chaîne, si nécessaire.

Taille

- Retirez tout corps étranger pour vous assurer que le bois est exempt de matériaux tels que des clous, des pointes, des câbles ou des fils.
- Retirez le fourreau de chaîne (6) avant de démarrer l'outil.
- Commencez par couper les branches les plus basses en premier, évitez de couper au-dessus de la hauteur des épaules.
- Tenez et contrôlez l'outil avec les deux mains. Maintenez une pression ferme et constante sur l'outil pendant la coupe. Ne forcez pas l'outil à travers le bois.
- **MISE EN GARDE!** Le poids de l'outil peut être modifié de manière inattendue lorsque l'outil vient de couper le bois.
- En cas d'urgence, éteignez immédiatement l'outil et retirez la batterie.

Après utilisation

- Vérifiez et nettoyez l'outil.

VI. ENTRETIEN ET ENTREPOSAGE

	AVERTISSEMENT ! <i>Avant toute intervention sur l'outil, veillez à ce que l'interrupteur soit en position « Arrêt » et retirez la batterie.</i>
---	---

Rappel : veiller à conserver le produit en bon état de fonctionnement, pour cela effectuer un entretien régulier du produit et après chaque utilisation et avant entreposage. Tout manquement ou tout défaut de maintenance adéquate réduit la durée de vie du produit et augmente le risque de pannes et d'accidents.

6.1- Nettoyage

- Effectuez le processus de nettoyage ci-dessous sur l'outil avec une brosse douce ou un chiffon propre et sec.
- N'utilisez pas d'eau ou de détergent pour le nettoyage. Ne plongez jamais la machine dans l'eau ou tout autre liquide.
- Nettoyez les composants extérieurs en plastique.
- Retirez le couvercle du pignon de chaîne et nettoyez la zone autour du pignon de chaîne.
- Nettoyez le guide-chaîne et la chaîne de scie.
- Retirez tous les copeaux de bois ou débris du compartiment de la batterie.
- Lubrifiez la chaîne après le nettoyage.

6.2- Entretien

Pignon de chaîne

- Retirez le couvercle du pignon, le guide-chaîne et la chaîne.
- Vérifiez les marques d'usure sur le pignon.
- Si les marques d'usure sont plus profondes que $a = 0,5 \text{ mm}$, n'utilisez pas l'outil et contactez votre revendeur pour l'entretien. Voir la Fig. 10.

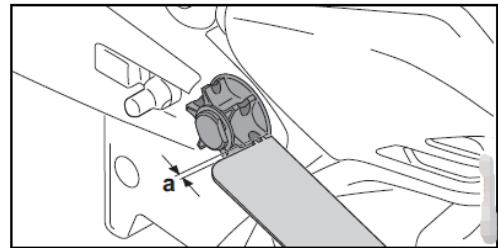

Fig. 10

Guide-chaîne

- Retirez le couvercle du pignon, le guide-chaîne et la chaîne.
- Mesurez la profondeur de la rainure de la chaîne avec une règle.
- Remplacez le guide-chaîne si la profondeur mesurée est inférieure à 4 mm.
- Remplacez le guide-chaîne si la rainure est rétrécie, écartée ou présente d'autres signes d'usure ou de détérioration importante.

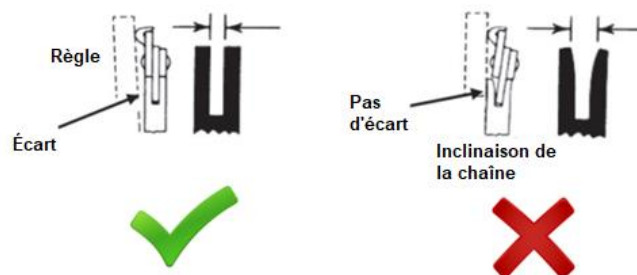

Fig. 11

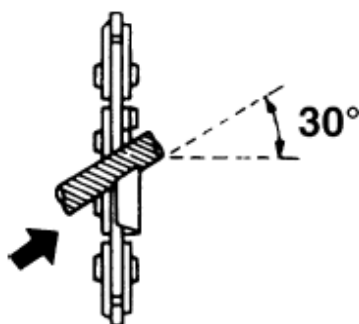

Fig. 12a

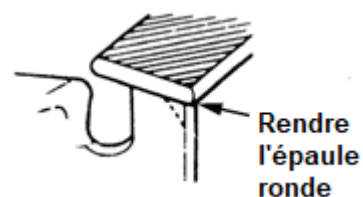

Fig. 12b

Affûtage de la chaîne de scie

- Affûtez la chaîne de scie avec une lime ronde.
- Portez des gants de protection.
- Limez chaque fraise aux angles spécifiés et à la même longueur :
 - Maintenir un angle de limage de 30°.
 - Limez uniquement de l'intérieur du cutter vers l'extérieur.
 - Faire arrondir l'épaule du cutter.

6.3- Entreposage

- Nettoyez le produit et chargez la batterie avant de le ranger.
- Pour un stockage prolongé, chargez la batterie tous les 3 mois.
- Conservez le produit, le manuel d'instructions et les accessoires (le cas échéant) dans leur emballage d'origine.
- Stockez le produit dans un environnement propre, à l'abri du gel ou de la chaleur (dépassant +45°C).
- Tenir hors de portée des enfants (par ex. Verrouiller).

6.4- Mise au rebut

- En fin de vie, ne pas jeter le produit avec les ordures ménagères ou dans l'environnement.
- Apporter le produit à une déchetterie ou à un centre de collecte des déchets des équipements électriques et électroniques, ou renseignez-vous auprès de votre commune.
- Effectuer la mise au rebut de l'appareil, des accessoires et de l'emballage conformément aux réglementations locales relatives à la protection de l'environnement.

Nos conditions de garantie sont disponibles auprès de notre STAV et sur notre site internet.

Pour toute demande de réparation sous garantie, merci de vous adresser auprès de votre revendeur ou contacter notre STAV qui vous indiquera la marche à suivre.

Pour toute demande de pièces et/ou accessoires, il est possible de demander à notre STAV la vue éclatée du produit en indiquant notre référence et le numéro de série ou numéro de lot figurant sur la plaque signalétique.

Coordonnées du STAV : Service Technique et Après-Vente ;

Ribimex, 56 Route de Paris, F-77340 Pontault-Combault ;

Tél : 08 92 35 05 77 (0,34€/min ; en France) ; email : sav@ribimex.fr

Site internet : www.ribimex.com

EN – Original instructions

I. Parts List

II. Characteristics

III. Safety instructions

IV. Getting Started

V. Operation

VI. Maintenance and Storage



I. PARTS LIST

See Fig. 1

II. CHARACTERISTICS

See Table 1











III. SAFETY INSTRUCTIONS





	WARNING! Read all safety warnings and all instructions. <i>Failure to follow the warnings and instructions may result in electric shock, fire and/or serious injury.</i>
	WARNING! <i>To reduce the risk of injury, read the instruction manual and understand the machine before use.</i>
	WARNING! <i>When using electric tools basic safety precautions should always be followed to reduce the risk of fire, electric shock and personal injury.</i>

Save all warnings and instructions for future reference.

Keep this manual handy so that you may refer to it later whenever any questions arise. Always be sure to include this manual when selling, lending, or otherwise transferring the ownership of this product.

Symbols (Explanation of symbols appearing on the tool, if applicable)

	Caution! Risk of injury and/or damage and/or deterioration of product in case of non-compliance to safety requirements
	CE Conformity
	Do not dispose of this product with household rubbish. Dispose of this product in the nearest recycle centre. Please contact your local authority or local recycle centre for further information for its safe disposal.
	Wear protective equipment: ear protection, eye protection and head protection.
	Wear protective gloves during operation. Wear protective boots with non-slippery soles during operation.
	WARNING! Cut hazard! Keep hands and any body parts away from the saw chain.
	WARNING! Beware of kickback! Kickback can lead to dangerous loss of control of the chain saw. Use the pruning chainsaw with two hands.
	Keep persons (esp. children) and animals away from product and working area. Stop the tool as soon as someone enters the working area.
	Do not expose to rain or use in damp locations.
	Indoor use only <i>Location: Battery charger</i>
	Maximum ambient temperature: +45 °C Always charge the tool in ambient environment (+4 °C to +40 °C) <i>Location: Battery</i>

	<p>Do not dispose of battery packs / batteries into household waste, fire, water or environment. Battery packs / batteries should be collected, recycled or disposed of in an environmental-friendly manner. Please contact your local authority or local recycle centre for further information for its safe disposal.</p> <p><i>Location: Battery</i></p>
	<p>Protect the environment: do not dispose of batteries into water.</p> <p><i>Location: Battery</i></p>
	<p>WARNING! Explosion hazard! Do not throw into fire. Do not burn.</p> <p><i>Location: Battery</i></p>
	<p>Disconnect the charger from its power source before maintenance, cleaning or any intervention on it; or when you do not use it.</p> <p>Disconnect battery charger power cable if cable or extension cord is damaged or cut during operation. Unplug charger by pulling the plug. Do not pull the cable.</p>

3.1- General safety warnings

- Understand the product. Read and follow the instructions in this manual.
- Do not disassemble or modify the product.
- Do not use this product if it is not completely assembled or if any parts appear to be loosened, missing or damaged.
- Use and store in dry environment.
- Maintain good housekeeping and sufficient lighting in the working area.
- Keep children and bystanders away while operating this product.
- Cleaning and user maintenance shall not be made by children.
- Use attachments/accessories specified by the manufacturer.
- Perform service maintenance by qualified personnel only.

3.2- Additional safety rules for electric power tool

Electric power tool

- When the tool is not in use or before performing cleaning, turn it off and remove the battery.
- Never leave the product running unattended. Operate the tool only when hand-held.
- Do not overreach. Keep proper footing and balance at all times.
- Do not force the power tool. Use the correct power tool for your application.
- Keep handles and grasping surfaces dry, clean and free from oil and grease.
- Dress properly. Keep hair, loose clothing, finger and any parts of body away from openings or moving parts.
- To reduce the risk of electric shock, do not use near water or any liquid.
- Do not expose the tool to rain or wet conditions.
- Do not operate power tools in explosive atmospheres, such as in the presence of flammable liquids, gases or dust.
- Maintain labels and rating plate through the life of service.
- Do not use the power tool if the trigger and the trigger lock do not work normally.
- Stay alert, watch what you are doing.
- Do not use a power tool while you are tired or under the influence of drugs, alcohol or medication.
- Store idle power tool out of the reach of children and do not allow persons unfamiliar with the power tool or these instructions to operate the power tool.

Battery charger

- Do not abuse the power cord. Never use the cord for carrying, pulling or unplugging the power tool. Keep cord away from heat, oil, sharp edges or moving parts.
- Use the power adaptor indoor only.
- Do not place any object on top of charger or on a surface that might block the ventilation slots and result in excessive internal heat. Place the charger in position away from any heat source.
- Do not disassemble charger. Take it to authorized service center when service or repair is required. Incorrect reassemble may result in a risk of electric shock or fire.
- Perform charging in ambient environment (+4 °C to +40 °C)

Battery pack

- Charge the battery pack with the provided charger only.
- Do not incinerate the battery even if it is severely damaged or is completely worn out. The battery can explode in fire.
- Leakage of liquid from the battery cells may occur under extreme usage or temperature conditions.
- Do not connect the positive and negative terminals with metal objects. Battery could be short-circuited and resulted in battery damage or fire.

3.3- Special warnings when using this product

- **WARNING! Risk of cut.** Keep your hands or any body parts away from the saw chain, especially when the product installed with battery.
- Hold the pruning saw with your right hand on the trigger handle and your left hand on the body grip.
- Hold the pruning saw by insulated gripping surfaces only, because the saw chain may contact hidden wiring.
- Use appropriate personal protective equipment:
 - always wear safety goggles and earmuffs.
 - further protective equipment such as hard hat, safety gloves and non-skid safety shoes are recommended.
- Cut wood only. Do not use the tools in any operations that beyond the intended purpose, such as cutting metal, plastic, masonry or non-wood building materials.
- Do not operate a pruning chainsaw in a tree, on a ladder, rooftop, or scaffold unless properly trained.
- Use extreme caution when cutting brush and saplings. The slender material may catch the saw chain and be whipped toward you or pull you off balance.
- Make sure that the area in which you are cutting is free from obstructions.
- Always cut with the unit running at full speed. Fully squeeze the throttle trigger and maintain a steady cutting speed.
- Only use replacement guide bars and saw chains specified by the manufacturer.
- Remove the battery before transportation, maintenance and storage of the tool.
- Do not start cutting until you have a clear work area, secure footing, and a planned retreat path from the falling workpiece.
- Before you start the unit, make sure the saw chain is not contacting any object.
- Stop the pruning saw before setting it down.
- Maintain a firm grip on the recommended grasping surfaces.
- During operations where it is necessary to use one hand, such as to steady or control the workpiece / branch, guide workpiece away from you, or provide better visibility to the work area:
 - Keep free hand clear of the chain and out of the cutting path.

- Maintain a firm grip on the branch being cut to avoid "skating" or "bouncing" of the saw.
- Never cut above shoulder height.
- Do not cross arms or overreach.
- Always cut away from yourself.
- Avoid excess flexing or tension on the branch being cut.
- Do not operate the tool that is damaged, improperly adjusted, or not completely and securely assembled.

IV. GETTING STARTED

4.1- Unpacking

- Remove the product from packaging.
- Check if the product and accessories (if any) are intact.

4.2- Content

- 1 machine body
- 1 battery pack
- 1 battery charger
- 1 chain scabbard
- 1 oil bottle (20 ml)
- 1 instruction manual

4.3- Assembly

	<p>WARNING! <i>Before starting assembly or changing accessories, turn it off and remove the battery.</i></p>
---	--

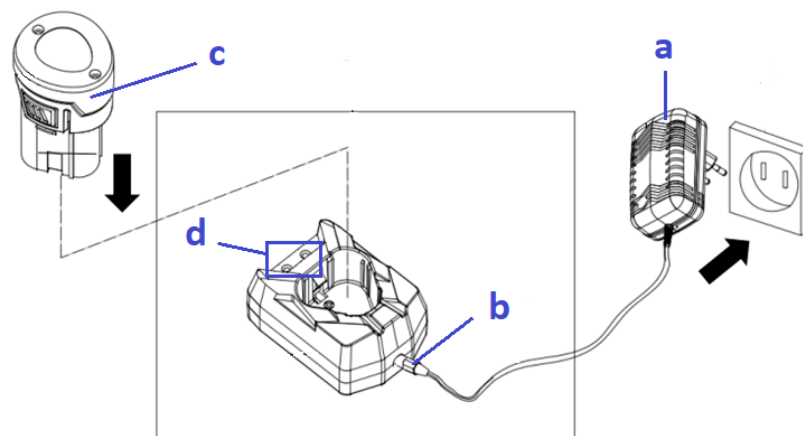

Fig. 2

Charging the battery

- Use with the provided charger only.
- Perform charging in ambient environment (+4 °C to +40 °C).
- Connect the power adaptor (a) into a suitable wall socket.
- Plug in the charging jack (b) into the charging port on the battery charger.
- Insert the battery (c) into the charger.
- The green indicator (d) light indicates charging in progress, the light goes out when the

charging is completed. The light turns red indicates a problem with the charging process.

- Remove the battery from the battery charger when the charging is completed.
- Disconnect the battery charger from the main supply if it will not be used for long period of time.

Removing and installing the battery (Fig. 3)

- To remove the battery from the tool, press down the locking hooks on both sides and pull out the battery.
- To install the battery, align the battery with the tool as illustrated in Fig. 3, then insert into the battery compartment until an audible click sound is heard.

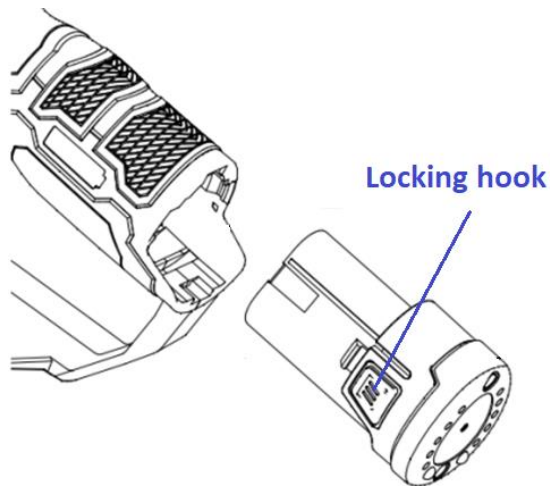

Fig. 3

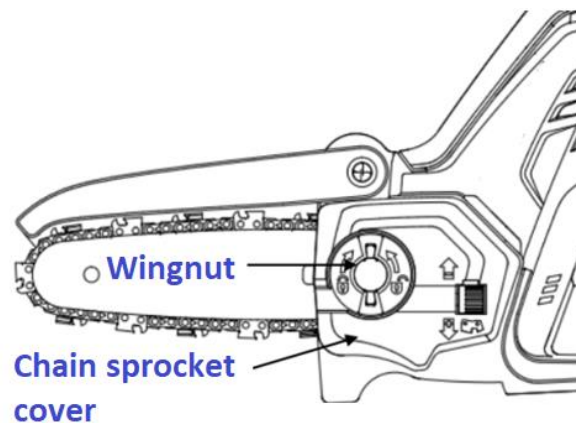

Fig. 4

Removing the guide bar and chain (Fig. 4)

- Switch off the tool and remove the battery.
- Turn the wingnut (4) counterclockwise until the chain sprocket cover can be removed.
- Remove the guide and chain.

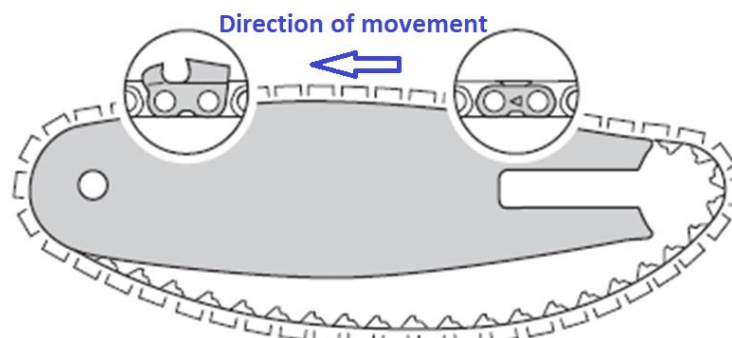

Fig. 5

Mounting the guide bar and chain

- Switch off the tool and remove the battery.
- Turn the wingnut (4) counterclockwise until the chain sprocket cover can be removed.
- Position the chain in the groove of the guide bar, starting at the tip. Make sure the arrows on the tie straps point to the direction of chain movement. (Fig. 5 refers)
- Install the guide and the chain onto the tool as illustrated in Fig. 6. Make sure:
 - the chain links are seated in the teeth of chain sprocket;
 - the collar stud is fit into the guide bar slot; and
 - the pin is protruded into the guide bar hole.

- Adjust the chain tension.
- Restore the chain sprocket cover onto the tool, then turn the wingnut clockwise to secure the cover.

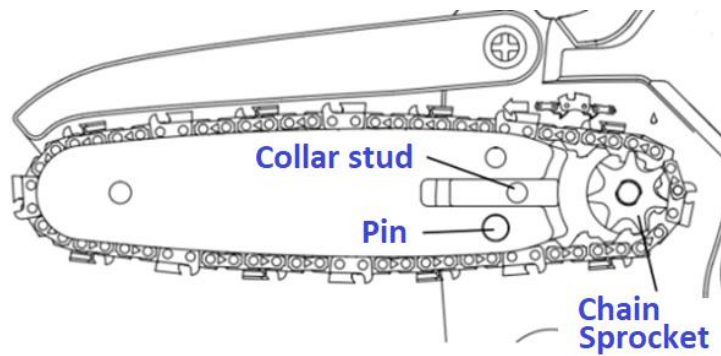

Fig. 6

Tensioning the saw chain

- Check the chain tension regularly during operation and re-adjust, if necessary.
- Switch off the tool and remove the battery.
- Turn the wingnut (4) by two turns anti-clockwise.
- Move the guide bar to the left or right until the drive links are half inserted into the groove at the underside of the guide bar. See Fig. 7.
- Tighten the wingnut by hand to secure the chain sprocket cover.

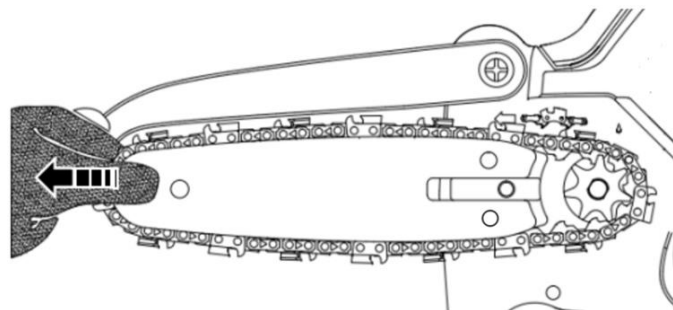

Fig. 7

Lubricating the saw chain and guide bar

- Switch off the tool and remove the battery.
- Rest the tool on a level surface with the sprocket cover facing up.
- Clean the guide bar and saw chain with a soft brush.
- Apply multifunctional oil in lubricating area between guide bar and saw chain. See Fig. 8.
- Install the battery.
- Switch on the tool for 10s, allow the oil dispersed on the saw chain.

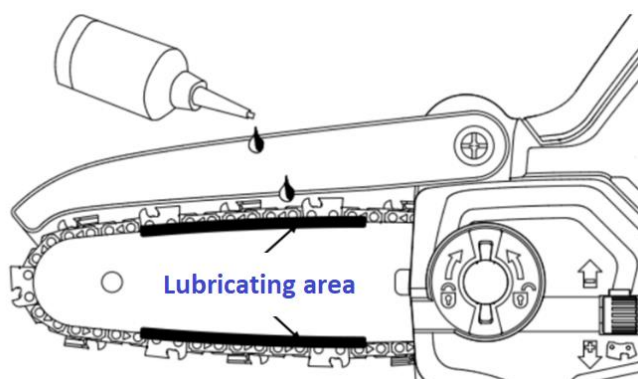

Fig. 8

4.4- Switch on/off

- Hold the tool firmly with one hand on the control handle.
- Hold and control the tool with another hand on the grip surface. See Fig. 9.
- Press and hold the trigger lock (8) with your thumb.
- Pull the trigger switch (9) to switch on the tool.
- To switch off the tool, release both trigger switch and trigger lock.

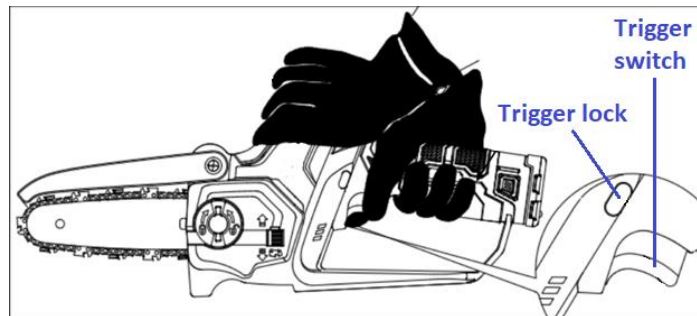

Fig. 9

V. OPERATION

5.1- Intended use

This tool is designed for domestic use only. It is suitable for garden pruning, such as cutting branches and limbs. It is not intended for felling trees, cutting logs or cutting other materials (such as metals, plastics or masonry). Do not use in artisanal, commercial, professional and/or industrial applications.

5.2- Operation

	<p>WARNING! <i>Before starting operation, make sure there is no utility lines (gas pipe, water pipe or electricity cable) near the working area.</i></p>
--	---

Before starting

- Check the product and accessories for any signs of damage.
- Make sure the battery is sufficiently charged.
- Wear appropriate protective equipments.
- Make sure the bar and chain are properly installed and adjusted.
- Lubricate the chain, if necessary.

Pruning

- Remove any foreign objects to ensure the wood is free of materials such as nails, spikes, cables or wires.
- Remove the chain scabbard (6) before starting the tool.
- Start with cutting lowest branches first, avoid cut above shoulder height.
- Hold and control the tool with both hands. Maintain firm and steady pressure on the tool while cutting. Do not force the tool through the wood.
- **CAUTION!** The weight of the tool may be changed unexpectedly when the tool just cut through the wood.
- In case of emergency situation, switch off the tool immediately and remove the battery.

After use

- Check and clean the tool.

VI. MAINTENANCE AND STORAGE

	WARNING! <i>Before any intervention on product, ensure that power is set to the “OFF” position and remove the battery.</i>
---	--

Reminder: In order to maintain the machine in good working condition, carry out regular maintenance of the machine after each use and before storage. Any breach or inadequate maintenance reduces the life of the machine and increases the risk of breakdowns and accidents.

6.1- Cleaning

- Perform below cleaning process to the tool with a soft brush or a dry clean cloth.
- Do not use water or detergent for cleaning. Never immerse the machine in water or any liquids.
- Clean the exterior plastic components.
- Remove the chain sprocket cover and clean the area around the chain sprocket.
- Clean the guide bar and saw chain.
- Remove any wood chips or debris from the battery compartment.
- Lubricate the chain after cleaning.

6.2- Maintenance

Chain sprocket

- Remove the sprocket cover, guide bar and chain.
- Check the wear marks on the sprocket.
- If wear marks are deeper than $a = 0,5 \text{ mm}$, do not use the tool and contact your dealer for maintenance. See Fig. 10.

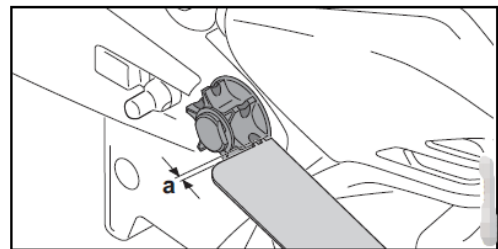

Fig. 10

Guide bar

- Remove the sprocket cover, guide bar and chain.
- Measure the depth of bar groove with a ruler.
- Replace the guide bar if the measured depth is less than 4 mm.
- Replace the guide bar if the groove is narrowed, spread or shows other signs of substantial wear or damage.

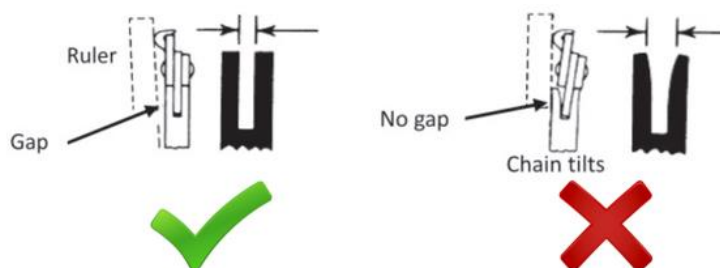

Fig. 11

Sharpening the saw chain

- Sharpen the saw chain with a round file.
- Wear protective gloves.
- File each cutter to the specified angles and to the same length:
 - Maintain a filing angle of 30°.
 - File only from the inside of the cutter outward.
 - Make the cutter shoulder round.

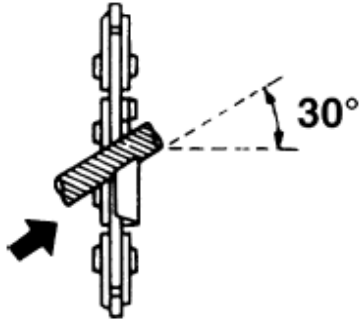

Fig. 12a



Fig. 12b

6.3- Storage

- Clean the product and charge the battery before storage.
- For prolonged storage, charge the battery every 3 months.
- Keep product, instruction manual and accessories (if any) in the original packaging.
- Store the product in a clean environment, where is not freezing or too hot (exceed +45 °C).
- Keep out of reach of children (e.g. lock it up).

6.4- Disposal

- Do not dispose with household garbage. Do not throw into the environment.
- Dispose of the product in a collecte centre for waste of electrical and electronic equipment, or a waste drop-off centre; or seek advice from your local municipality.
- Proceed with disposal of the tool, accessories and packaging according to local regulations regarding the protection of the environment.

Our warranty conditions are available from our STAV department [] and on our website.*

Should you have any repair requests under the warranty, please contact your retailer or our STAV [] who will inform you on the procedure.*

Should you have any parts and/or accessories request, you can contact our STAV [] to ask for the product exploded view by indicating our reference and the serial number or batch number appearing on the nameplate.*

[] STAV = Technical and After-Sales Service department*

STAV contact details: Ribimex, 56 Route de Paris, F-77340 Pontault-Combault.

Tel : 08 92 35 05 77 (0,34€/min ; only in France) ; **email :** sav@ribimex.fr

Internet Website: www.ribimex.com

IT - Traduzione delle istruzioni originali

I. Elenco componenti

III. Istruzioni di sicurezza

V. Funzionamento

II. Caratteristiche



IV. Per iniziare

VI. Pulizia e Conservazione

I. ELENCO COMPONENTI Ved. Fig.1

II. CARATTERISTICHE Ved. Tabella 1











III. ISTRUZIONI DI SICUREZZA





	AVVERTIMENTO! Leggere tutte le avvertenze di sicurezza e tutte le istruzioni. <i>La mancata osservanza delle avvertenze e delle istruzioni può provocare scosse elettriche, incendi e / o lesioni gravi.</i>
	AVVERTIMENTO! <i>Per ridurre il rischio di lesioni, leggere il manuale di istruzioni e comprendere la macchina prima dell'uso.</i>
	AVVERTIMENTO! <i>Quando si utilizzano strumenti elettrici, è necessario seguire sempre le istruzioni di sicurezza di base per ridurre il rischio di incendi, scosse elettriche e lesioni personali.</i>

Conservare tutte le avvertenze di pericolo e le istruzioni operative per ogni esigenza futura.

Tenere questo manuale a portata di mano in modo da poter far riferimento in un secondo momento in caso di dubbi. Assicurarsi di includere questo manuale in caso di vendita, prestito, o in ogni altro caso di trasferimento di proprietà di questo prodotto.

Simboli (Spiegazione dei simboli usati sull'elettrotensile, ove applicabile)

	Avviso di sicurezza
	Conformità CE
	I rifiuti di prodotti elettrici non devono essere smaltiti insieme ai rifiuti domestici. Si prega di riciclare nelle strutture corrette. Verificare con l'autorità locale o il rivenditore per consigli sul riciclaggio.
	Indossare dispositivi di protezione: protezione per le orecchie, protezione per gli occhi e protezione per la testa.
	Indossare guanti di protezione Indossare stivali protettivi
	AVVERTIMENTO! Pericolo di taglio! Tenere le mani e qualsiasi parte del corpo lontano dalla catena della sega.
	AVVERTIMENTO! Attenzione al contraccolpo! Il contraccolpo può portare a una pericolosa perdita di controllo della motosega. Utilizzare la motosega da potatura con due mani.
	Tenere le persone (in particolare i bambini) e gli animali lontano dal prodotto e dall'area di lavoro. Arrestare lo strumento non appena qualcuno entra nell'area di lavoro.
	Non esporre alla pioggia o utilizzare in luoghi umidi.
	Solo per uso interno <i>Posizione: caricabatteria</i>

	<p>Temperatura ambiente max +45 °C. Si raccomanda di caricare la batteria a una temperatura compresa tra +10 °C e +40 °C. <i>Posizione: batteria</i></p>
	<p>Non gettare le pile / le batterie nei rifiuti domestici, nel fuoco, in acqua o nell'ambiente. Accumulatori / batterie devono essere raccolti, riciclati o smaltiti rispettando l'ambiente. Chiedete consiglio al vostro ente locale o presso il centro di riciclaggio. <i>Posizione: batteria</i></p>
	<p>Proteggere l'ambiente: non gettare le batterie nell'acqua. <i>Posizione: batteria</i></p>
	<p>Pericolo di esplosione! Non gettare le batterie nel fuoco. Non bruciarle. <i>Posizione: batteria</i></p>
	<p>Staccare il prodotto dalla sua alimentazione prima di qualsiasi operazione di cura, di pulizia o intervento sul prodotto; o quando non viene utilizzato il prodotto. Scollegare il cavo elettrico se il cavo o il prodotto si danneggia durante l'uso. Scollegare il prodotto estraendo la spina dalla presa. Non tirare il cavo.</p>

3.1- Avvertenze generali di pericolo

- Comprendere il prodotto. Leggere e seguire le istruzioni in questo manuale.
- Non smontare o modificare il prodotto.
- Non utilizzare questo prodotto se non è completamente assemblato o se alcune parti sembrano essere perse, mancanti o danneggiate.
- Utilizzare e conservare in un ambiente asciutto.
- Mantenere una buona pulizia e un'illuminazione sufficiente nell'area di lavoro.
- Tenere lontani bambini e terzi durante il funzionamento del prodotto.
- La pulizia e la manutenzione del prodotto non devono essere eseguite da bambini.
- Utilizzare gli attacchi / accessori specificati dal produttore.
- Eseguire la manutenzione dell'assistenza solo dal personale qualificato.

3.2- Avvertenze per l'uso sicuro dell'elettroutensile

Strumento elettrico

- Quando il prodotto non è in uso o prima di eseguire la pulizia, spegnerlo e rimuovere la batteria.
- Non lasciare mai il prodotto acceso incustodito. Utilizzare lo strumento solo se tenuto in mano.
- Non sporgersi. Mantenere il giusto equilibrio in ogni momento.
- Non forzare l'attrezzo elettrico. Utilizzare l'utensile elettrico corretto per la propria applicazione.
- Mantenere le maniglie e le superfici di presa asciutte, pulite e prive di olio e grasso.
- Vestiti in modo appropriato. Tenere capelli, indumenti larghi, dita e qualsiasi parte del corpo lontano da aperture o parti in movimento.
- Per ridurre il rischio di scosse elettriche, non utilizzarlo in prossimità di acqua o liquidi.
- Non esporre lo strumento a pioggia o condizioni di bagnato.
- Non azionare gli utensili elettrici in atmosfere esplosive, come in presenza di liquidi, gas o polveri infiammabili.
- Mantenere le etichette e la targhetta dei dati tecnici per tutta la durata del servizio.

- Non utilizzare l'utensile elettrico se il grilletto e il blocco del grilletto non funzionano normalmente.
- Prestare sempre attenzione anche all'ambiente circostante.
- Non utilizzare uno strumento elettrico quando si è stanchi o sotto l'effetto di droghe, alcol o medicine.
- Conservare l'utensile elettrico in folle fuori dalla portata dei bambini e non consentire a persone che non hanno familiarità con l'utensile elettrico o queste istruzioni di utilizzarlo.

Caricabatterie

- Non abusare del cavo. Non usare mai il cavo per trasportare, tirare o scollegare l'utensile elettrico. Tenere il cavo lontano da calore, olio, bordi taglienti o parti in movimento.
- Utilizzare l'adattatore di alimentazione solo in interni.
- Non posizionare alcun oggetto sopra il caricatore o su una superficie che potrebbe bloccare le fessure di ventilazione e provocare un calore interno eccessivo. Posizionare il caricabatterie in posizione lontano da qualsiasi fonte di calore.
- Non smontare il caricatore. Portarlo a un centro di assistenza autorizzato quando è necessaria l'assistenza o la riparazione. Un riassettaggio errato può comportare il rischio di scosse elettriche o incendi.
- Eseguire la ricarica in condizioni ambientali corrette (da +4 °C a +40 °C)

Vano batteria

- Caricare la batteria solo con il caricatore fornito.
- Non bruciare la batteria anche se è gravemente danneggiata o è completamente esaurita. La batteria può esplodere in caso di incendio.
- La perdita di liquido dalle celle della batteria può verificarsi in condizioni di utilizzo o temperatura estremi.
- Non collegare i terminali positivo e negativo con oggetti metallici. La batteria potrebbe essere cortocircuitata e provocare danni ad essa causando incendi.

3.3- Avvertenze specifiche per l'utilizzo di questo prodotto

- **AVVERTIMENTO! Rischio di taglio.** Tenere le mani o qualsiasi parte del corpo lontano dalla catena della sega, specialmente quando il prodotto è installato con la batteria.
- Tenere la sega da potatura con la mano destra sull'impugnatura del grilletto e la mano sinistra sull'impugnatura.
- Tenere la sega da potatura solo da superfici di presa isolate, poiché la catena della sega potrebbe entrare in contatto con cavi nascosti.
- Utilizzare dispositivi di protezione individuale adeguati:
 - Indossare sempre occhiali di sicurezza e cuffie antirumore.
 - si raccomandano ulteriori dispositivi di protezione come elmetto, guanti di sicurezza e scarpe antinfortunistiche antiscivolo.
- Tagliare solo legno. Non utilizzare gli strumenti in operazioni diversi dallo scopo previsto, come il taglio di metalli, plastica, muratura o materiali da costruzione non legnosi.
- Non utilizzare una motosega da potatura su un albero, su una scala, un tetto o un'impalcatura se non adeguatamente addestrato.
- Prestare estrema attenzione quando si tagliano cespugli e alberelli. Il materiale sottile potrebbe impigliarsi nella catena della sega ed essere dirottato verso di te e/o farti perdere l'equilibrio.
- Assicurarsi che l'area in cui si sta tagliando sia libera da ostacoli.
- Tagliare sempre con l'unità in funzione alla massima velocità. Premere completamente il grilletto dell'acceleratore e mantenere una velocità di taglio costante.
- Utilizzare solo barre di guida e catene di ricambio specificate dal produttore.

- Rimuovere la batteria prima del trasporto, della manutenzione e della conservazione dell'utensile.
- Non iniziare a tagliare finché non si dispone di un'area di lavoro sgombra, un appoggio sicuro e un percorso di ritiro pianificato dal pezzo in caduta.
- Prima di avviare l'unità, assicurarsi che la catena della sega non sia a contatto con alcun oggetto.
- Fermare la sega da potatura prima di appoggiarla.
- Mantenere una presa salda sulle superfici di presa consigliate.
- Durante le operazioni in cui è necessario utilizzare una mano, ad esempio per stabilizzare o controllare il pezzo/ramo, guidare il pezzo lontano da sé o fornire una migliore visibilità all'area di lavoro:
 - Tenere la mano libera lontana dalla catena e fuori dal percorso di taglio.
 - Mantenere una presa salda sul ramo da tagliare per evitare il pattinamento o il rimbalzo della sega.
 - Non tagliare mai sopra l'altezza delle spalle.
 - Non incrociare le braccia o allungare la mano.
 - Taglia sempre lontano da te stesso.
 - Evitare flessioni o tensioni eccessive sul ramo da tagliare.
- Non azionare l'utensile danneggiato, regolato in modo errato o non montato completamente e in modo sicuro.

IV. PER INIZIARE

4.1- Apertura della confezione

- Rimuovere il prodotto dalla confezione.
- Controllare che il prodotto e gli accessori (se presenti) siano intatti.

4.2- Contenuto

- 1 corpo macchina
- 1 pacco batteria
- 1 caricabatteria
- 1 fodero a catena
- 1 bottiglia di olio (20 ml)
- 1 manuale di istruzioni

4.3- Assemblaggio

	<p>AVVERTIMENTO! <i>Prima di iniziare il montaggio o cambiare gli accessori, spegnerlo e rimuovere la batteria.</i></p>
---	---

Caricare la batteria

- Utilizzare solo con il caricabatterie in dotazione.
- Eseguire la ricarica in giuste condizioni ambientali (+4 °C a +40 °C).
- Collegare l'adattatore di alimentazione (a) a una presa a muro adatta.
- Collegare la presa di ricarica (b) alla porta di ricarica del caricabatterie.
- Inserire la batteria (c) nel caricabatterie.
- La spia verde (d) indica la carica in corso, la spia si spegne quando la carica è completata. La luce rossa indica un problema con il processo di ricarica.
- Rimuovere la batteria dal caricabatteria una volta completata la sostituzione.

- Scollegare il caricabatteria dalla rete di alimentazione se non verrà utilizzato per lunghi periodi.

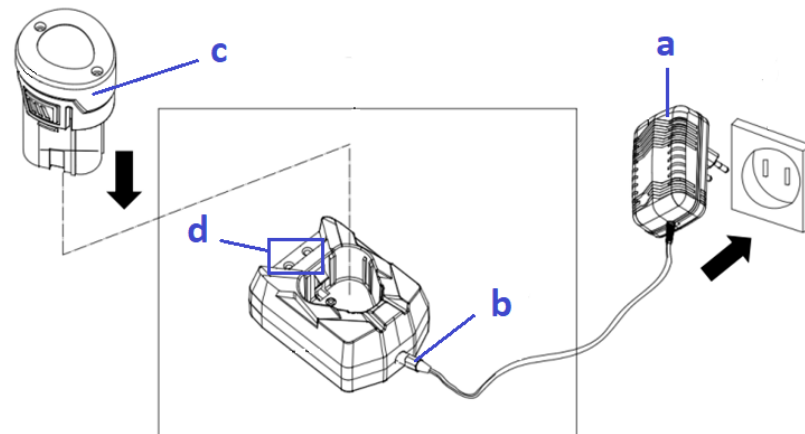

Fig. 2

Rimozione e installazione della batteria (Fig. 3)

- Per rimuovere la batteria dall'utensile, premere i ganci di bloccaggio su entrambi i lati ed estrarre la batteria.
- Per installare la batteria, allineare il componente con lo strumento come illustrato in Fig. 3, quindi inserirla nel vano batteria fino a sentire un clic.



Fig. 3

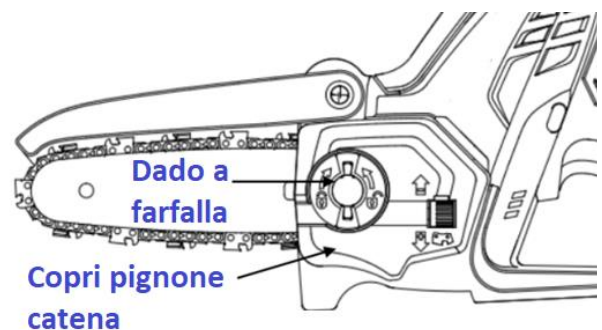

Fig. 4

Rimozione della barra di guida e della catena (Fig. 4)

- Spegnerlo lo strumento e rimuovere la batteria.
- Ruotare il galletto (4) in senso antiorario fino a quando non è possibile rimuovere il coperchio del pignone della catena.
- Rimuovere la guida e la catena.

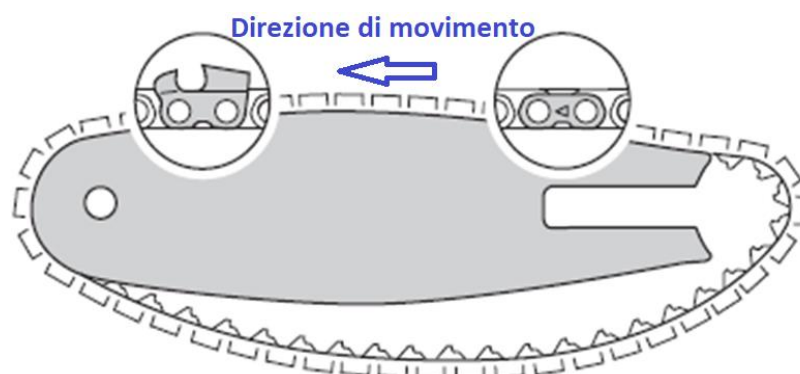

Fig. 5

Montaggio della barra di guida e della catena

- Spegnere lo strumento e rimuovere la batteria.
- Ruotare il galletto (4) in senso antiorario fino a quando non è possibile rimuovere il coperchio del pignone della catena.
- Posizionare la catena nella scanalatura della barra di guida, partendo dalla punta. Assicurarsi che le frecce sulle cinghie di fissaggio puntino nella direzione del movimento della catena. (la Fig. 5 si riferisce)
- Installare la guida e la catena sull'attrezzo come illustrato in Fig. 6.
- Assicurarsi che:
 - le maglie della catena siano alloggiare nei denti del pignone della catena;
 - il perno del collare si inserisca nella fessura della barra di guida;
 - il perno sporga nel foro della barra di guida.
- Regolare la tensione della catena.
- Ripristinare il coperchio della ruota dentata della catena sull'attrezzo, quindi ruotare il galletto in senso orario per fissare il coperchio.

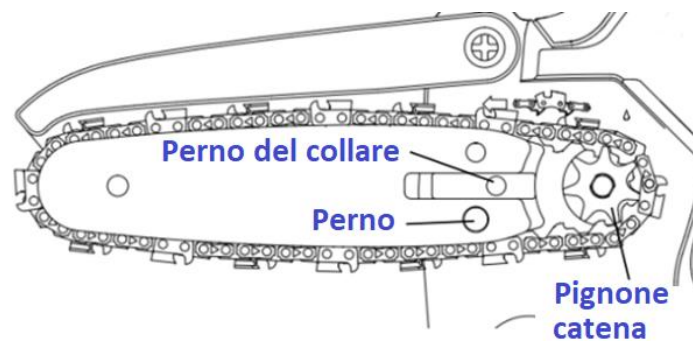

Fig. 6

Tensionamento della catena della sega

- Controllare regolarmente la tensione della catena durante il funzionamento e, se necessario, regolarla nuovamente.
- Spegnere lo strumento e rimuovere la batteria.
- Ruotare il galletto (4) di due giri in senso antiorario.
- Spostare la barra di guida a sinistra o a destra finché i collegamenti di trasmissione non sono inseriti per metà nella scanalatura sul lato inferiore della barra di guida. Vedi Fig. 7.
- Stringere a mano la rete ad alette per fissare il coperchio del pignone della catena.

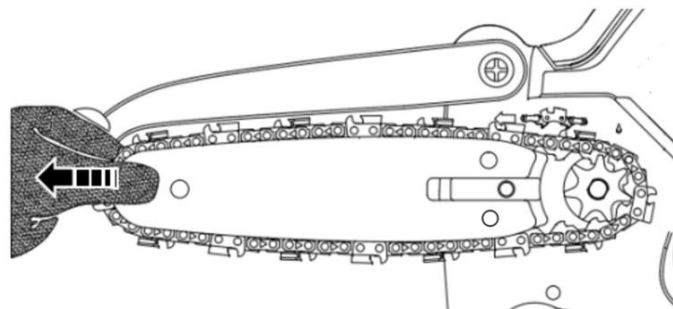

Fig. 7

Lubrificazione della catena della sega e della barra di guida

- Spegnere lo strumento e rimuovere la batteria.
- Appoggiare l'utensile su una superficie piana con il coperchio della ruota dentata rivolto verso l'alto.

- Pulire la barra di guida e la catena della sega con una spazzola morbida.
- Applicare olio multifunzionale nell'area di lubrificazione tra la barra di guida e la catena della sega. Vedi Fig. 8.
- Installare la batteria.
- Accendere l'attrezzo per 10s, lasciare che l'olio si disperda sulla catena della sega.



Fig. 8

4.4- Avvio e arresto

- Tenere saldamente l'utensile con una mano sull'impugnatura di comando.
- Tenere e controllare l'utensile con un'altra mano sulla superficie dell'impugnatura. Vedi Fig. 9.
- Premere e tenere premuto il blocco del grilletto (8) con il pollice.
- Tirare l'interruttore a grilletto (9) per accendere l'utensile.
- Per spegnere lo strumento, rilasciare sia l'interruttore del grilletto che il blocco del grilletto.

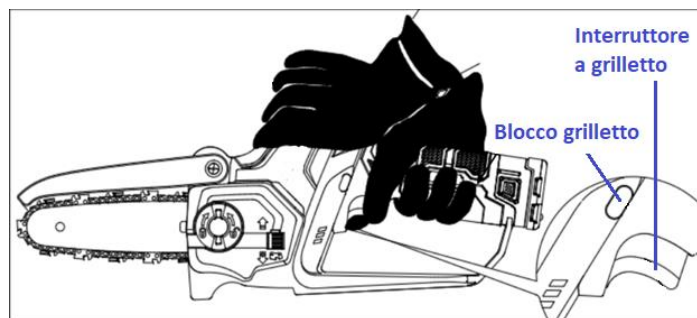



Fig. 9

V. FUNZIONAMENTO

5.1- Uso destinato

Questo strumento è destinato esclusivamente all'uso domestico. È adatto per la potatura del giardino, come il taglio di rami. Non è destinato all'abbattimento di alberi, al taglio di tronchi o al taglio di altri materiali (come metalli, plastica o muratura). Non utilizzare in applicazioni artigianali, commerciali, professionali e/o industriali.

5.2- Utilizzo

	AVVERTIMENTO! <i>Prima di iniziare il lavoro, assicurarsi che non vi siano linee di servizio (tubo del gas, tubo dell'acqua o cavo elettrico) vicino all'area di lavoro.</i>
---	--

Prima di cominciare

- Controllare il prodotto e gli accessori per eventuali segni di danni.
- Assicurarsi che la batteria sia sufficientemente carica.
- Indossare dispositivi di protezione adeguati.
- Assicurarsi che la barra e la catena siano installate e regolate correttamente.
- Lubrificare la catena, se necessario.

Potatura

- Rimuovere eventuali corpi estranei per assicurarsi che il legno sia privo di materiali come chiodi, punte, cavi o fili.
- Rimuovere il fodero della catena (6) prima di avviare l'attrezzo.
- Iniziare tagliando prima i rami più bassi, evitando di tagliare sopra l'altezza delle spalle.
- Tenere e controllare lo strumento con entrambe le mani. Mantenere una pressione ferma e costante sull'utensile durante il taglio. Non forzare lo strumento attraverso il legno.
- **ATTENZIONE!** Il peso dell'utensile può cambiare inaspettatamente quando l'utensile ha appena tagliato il legno.
- In caso di emergenza, spegnere immediatamente lo strumento e rimuovere la batteria.

Dopo l'uso

- Controllare e pulire l'utensile.

5.3- Consigli per l'uso

- Prima di inserire le viti nel legno, praticare un foro più piccolo sul pezzo da lavorare. Ciò impedirà alla vite e alla punta di vagare sul pezzo e causare danni.

VI. PULIZIA E CONSERVAZIONE

	AVVERTIMENTO! <i>Prima di qualsiasi intervento sul prodotto, assicurarsi che l'interruttore sia in posizione "OFF" e rimuovere la batteria.</i>
---	---

Ricordate: Assicurarsi di mantenere il prodotto in buone condizioni di lavoro, effettuare la manutenzione periodica del prodotto dopo ogni uso e prima di riporlo. Ogni mancanza o inadempienza di manutenzione adeguata riduce la vita del prodotto e aumenta il rischio di guasti e incidenti.

6.1- Pulizia

- Eseguire il seguente processo di pulizia dell'utensile con una spazzola morbida o un panno pulito e asciutto.
- Non utilizzare acqua o detersivo per la pulizia. Non immergere mai la macchina in acqua o liquidi.
- Pulire i componenti in plastica esterni.
- Rimuovere il coperchio del pignone della catena e pulire l'area intorno al pignone della catena.
- Pulire la barra di guida e la catena della sega.
- Rimuovere eventuali trucioli di legno o detriti dal vano batterie.

- Lubrificare la catena dopo la pulizia.

6.2- Manutenzione

Pignone catena

- Rimuovere il coperchio del pignone, la barra di guida e la catena.
- Controllare i segni di usura sulla ruota dentata.
- Se i segni di usura sono più profondi di $a = 0,5$ mm, non utilizzare l'utensile e contattare il rivenditore per la manutenzione. Vedi Fig. 10.

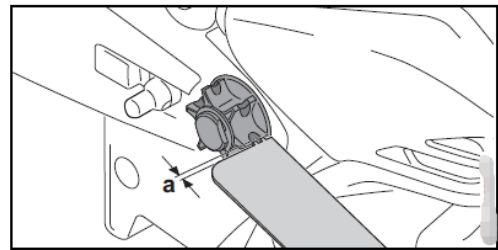

Fig. 10

Barra guida

- Rimuovere il coperchio del pignone, la barra di guida e la catena.
- Misurare la profondità della scanalatura della barra con un righello.
- Sostituire la barra di guida se la profondità misurata è inferiore a 4 mm.
- Sostituire la barra di guida se la scanalatura è ristretta, allargata o mostra altri segni di notevole usura o danneggiamento.

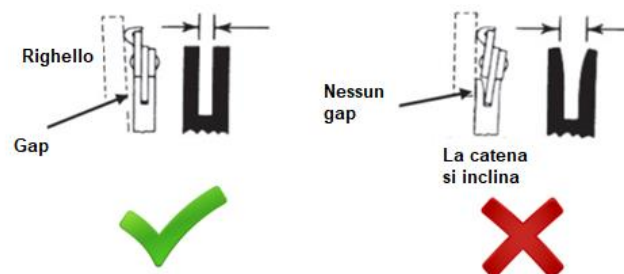

Fig. 11

Affilatura della catena della sega

- Affilare la catena della sega con una lima tonda.
- Indossare guanti protettivi.
- Limare ogni fresa agli angoli specificati e alla stessa lunghezza:
 - Mantenere un angolo di limatura di 30° .
 - Limare solo dall'interno della fresa verso l'esterno.
 - Arrotondare la spalla della fresa.

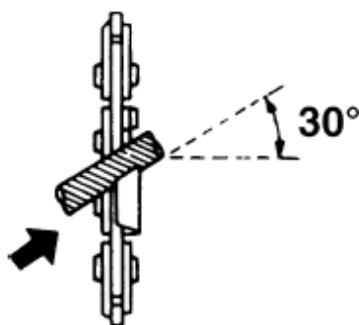

Fig. 12a

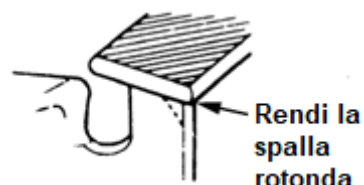

Fig. 12b

6.3- Conservazione

- Pulire il prodotto e caricare la batteria prima di riporlo.
- Per una conservazione prolungata, caricare la batteria ogni 3 mesi.
- Conservare il prodotto, il manuale di istruzioni e gli accessori (se presenti) nella confezione originale.
- Conservare il prodotto in un ambiente pulito, dove non si geli o non sia troppo caldo (superare i 45 °C).
- Tenere lontano dalla portata dei bambini (ad es. Bloccarlo).

6.4- Smaltimento

- Non gettare insieme ai rifiuti domestici. Non gettare nell'ambiente.
- Smaltire il prodotto in un centro di raccolta per rifiuti di apparecchiature elettriche ed elettroniche o in un centro di raccolta rifiuti; o chiedere consiglio al tuo comune locale.
- Procedere allo smaltimento dell'utensile, degli accessori e dell'imballaggio secondo le normative locali in materia di protezione dell'ambiente.

Le nostre condizioni di garanzia sono disponibili dal nostro STAV [] e sul nostro sito web.*

Per qualsiasi richiesta di riparazione in garanzia, contattare il rivenditore o contattare il nostro STAV [] che vi dirà come procedere.*

Per qualsiasi richiesta di parti e / o accessori, è possibile chiedere al nostro STAV [] la vista esplosa del prodotto indicando il nostro riferimento e il numero di serie o il numero di lotto sulla targhetta.*

[*] STAV = Servizio Tecnico e Assistenza Post-Vendita

Contatto STAV : Ribimex, 56 Route de Paris, F-77340 Pontault-Combault.

Tel : 08 92 35 05 77 (0,34€/min ; solo in Francia) ; email : sav@ribimex.fr

Internet : www.ribimex.com

FIGURES / FIGURES / FIGURE 1

Photos et illustrations non contractuelles. Non-contractual photos and illustrations. Foto e illustrazioni senza valore contrattuale.

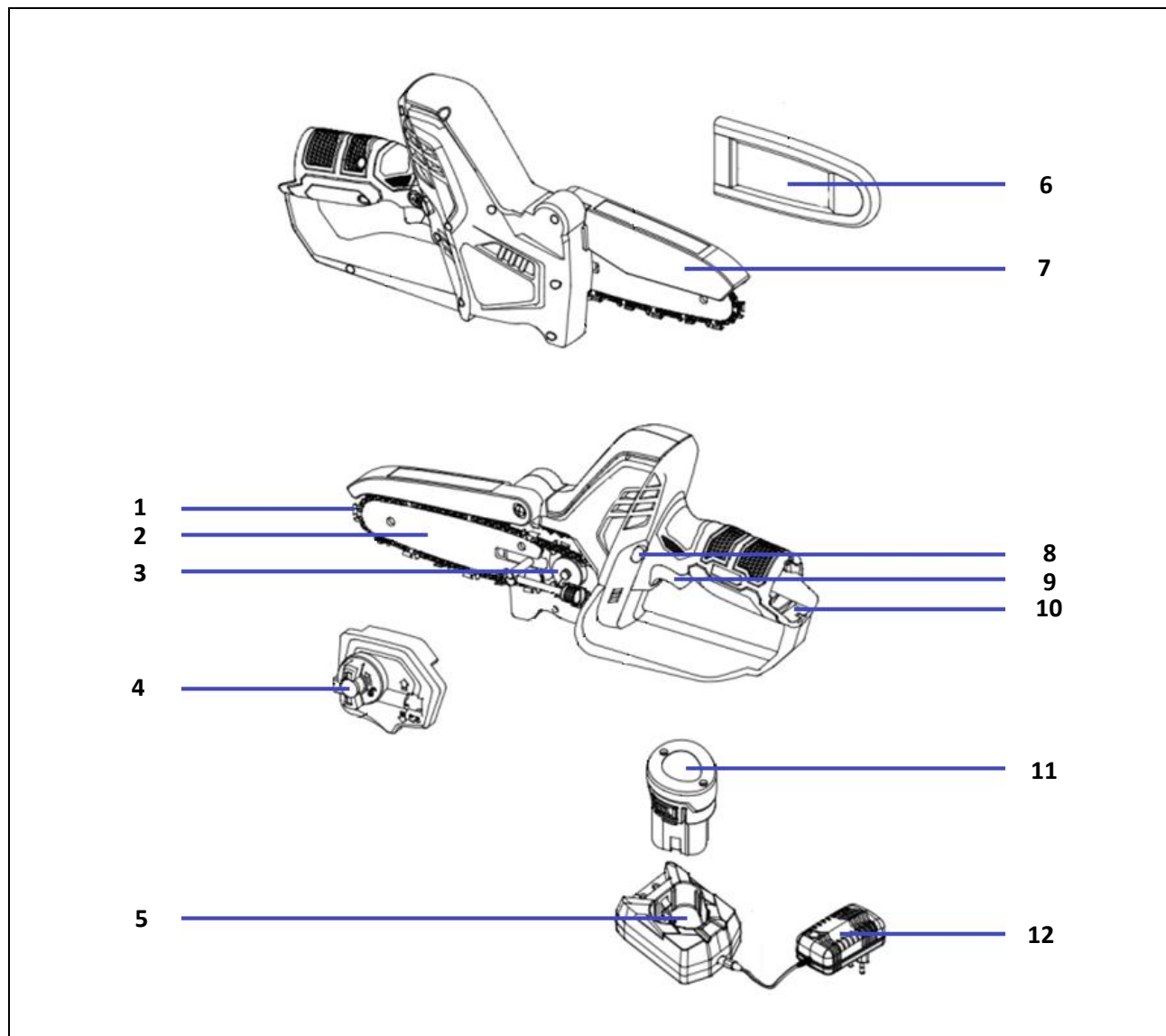

Pos.	FR	EN	IT
1	Chaîne de scie	Saw chain	Sega a catena
2	Guide chaîne	Guide bar	Barra guida
3	Pignon de chaîne	Chain sprocket	Pignone catena
4	Écrou papillon	Wingnut	Dado a farfalla
5	Port de charge de la batterie	Battery charging port	Porta di ricarica della batteria
6	Fourreau	Chain scabbard	Fodero a catena
7	Protection	Guard	Protezione
8	Verrouillage de la gâchette	Trigger lock	Blocco grilletto
9	Interrupteur à gâchette	Trigger switch	Interruttore a grilletto
10	Compartiment à batterie	Battery compartment	Compartimento della batteria
11	Batterie Li-ion	Li-ion battery pack	Batteria agli ioni di litio
12	Adaptateur secteur	Power adaptor	Adattatore di alimentazione

TABLEAU / TABLE / TABELLA 1 - Caractéristiques / Specifications / Caratteristiche

FR	EN	IT	
Description	Description	Descrizione	
Élagueuse a main à batterie	Mini pruning chainsaw	Potatore manuale a batteria	
Référence	Reference	Articolo	PRTRB12V / 515296
Modèle, Type	Model	Modello	CPS703-12
Degré de protection	Degree of protection	Grado di protezione	IP20
Batterie	Battery	Batteria	12V \equiv 2000mAh
Chargeur	Battery charger	Caricabatterie	PRI: 220-240V ~ 50Hz SEC: 13,5V \equiv 1,5A
Longueur du guide chaîne	Guide bar length	Lunghezza della barra di guida	158,5 mm
Chaîne de scie – nombre de maillons	Saw chain – number of links	Catena della sega – numero di maglie	28
Chaîne de scie – pas	Saw chain – pitch	Sega a catena – passo	0.3"
Chaîne de scie – épaisseur de jauge	Saw chain – gauge	Sega a catena – calibro	0.043"
Max. vitesse de la chaîne	Max. chain speed	massimo velocità della catena	5 m/s
Max. diamètre de coupe	Max. cutting diameter	massimo diametro di taglio	100 mm
Valeur de vibration	Vibration value	Valore di vibrazione	$a_h = 2,6 \text{ m/s}^2$ $K = 1,5 \text{ m/s}^2$
Niveau de puissance acoustique garanti	Guaranteed sound power level	Livello di potenza sonora garantito	$L_{WA} = 92 \text{ dB(A)}$
Poids net (env.), batterie exclue	Net weight (ca.), excluded battery	Peso (ca.), batteria esclusa	1,45 g