

*Knalapparaat  
Scarecrow gun  
Knallschreckgerät  
Epouvantail  
Spaventapasseri  
Espantapajaros*

# **ZON MARK 4**



---

***Gebbruikshandleiding***

---

***Operating Instructions***

---

***Betriebsanleitung***

---

***Notice d'employ***

---

***Istruzioni per l'uso***

---

***Instrucciones para el manejo***

---



DAZON BV  
Bergerstraat 35 6226 BA Maastricht  
The Netherlands

ZON MARK 4 J04 V02

Wijzigingen voorbehouden  
Printed in The Netherlands

**NL****Inhoudsopgave** **pagina**

Aanwijzingen bij de gebruikshandleiding	2
Toepassingsgebied	2
Waarschuwing	4
Installeren	6 / 8
Routine-onderhoud	10
Smeerpunten	12
Storingslijst	13
Conformiteitsverklaring	19
Onderdelenlijst	20
Onderdelentekening	22
Technische gegevens	23

**GB****Table of contents** **page**

Instructions for using this manual	2
Area of application	2
Warning	4
Installation	6 / 8
Routine maintenance	10
Lubrication points	12
Failure table	14
Declaration of conformity	19
Parts list	20
Exploded view	22
Technical specifications	23

**D****Inhaltsverzeichnis** **Seite**

Hinweise zur Betriebsanleitung	2
Anwendungsgebiet	2
Warnung	4
Aufbau und Inbetriebnahme	6 / 8
Regelmäßige Instandhaltung	10
Schmierstellen	12
Liste der Störungen	15
Konformitätserklärung	19
Ersatzteilliste	20
Teilezeichnung	22
Technische Daten	23

**F****Table des matières** **page**

Instructions concernant le mode d'emploi	3
Domaine d'application	3
Avertissement	5
Installation	7 / 9
Entretien	11
Lubrification	12
Liste des problèmes	16
Certificat de conformité	19
Liste des pièces	21
Vue en éclaté	22
Données techniques	23

**I****Sommario** **pagina**

Istruzioni per l'uso di questo manuale	3
Campo di applicazione	3
Avvertenze	5
Installazione	7 / 9
Manutenzione ordinaria	11
Lubrificazione	12
Tabella delle anomalie	17
Dichiarazione di conformità	19
Elenco dei componenti	21
Disegno esploso	22
Specifiche tecniche	23

**E****Contenido** **página**

Instrucciones para el uso de este manual	3
Área de aplicación	3
Advertencia	5
Instalación	7 / 9
Mantenimiento de rutina	11
Lubrificación	12
Tabla de averías	18
Declaración de conformidad	19
Lista de piezas	21
Vista despiezada	22
Especificaciones técnicas	23

## NL

### Aanwijzingen bij de gebruikshandleiding

Lees deze gebruikshandleiding zorgvuldig door en maakt u zichzelf aan de hand van deze gebruikshandleiding vertrouwd met het product, de te bedienen onderdelen, het juiste gebruik, het onderhoud en de belangrijke aanwijzingen voor de veiligheid.

**De eigenaar of de persoon die verantwoordelijk is voor de exploitatie van het knalapparaat ZON MARK 4, dient te controleren of de veiligheidsvoorschriften conform de Richtlijnen 89/392/EEG, waarin opgenomen 91/368/EEG, 93/44/EEG, 93/68/EEG, strikt worden opgevolgd. In geen geval vervangen de informatie en aanbevelingen in deze gebruikshandleiding de geldende normen en wetbepalingen.**

**Uit veiligheidsoverwegingen mogen personen, die niet vertrouwd zijn met deze gebruikshandleiding, het knalapparaat niet gebruiken.**

Indien u nog vragen heeft over het bedienen, kunt u zich wenden tot uw lokale dealer. Zij geven u graag advies.

### Toepassingsgebied

Het apparaat wordt toegepast om wild en gevogelte te verjagen in een bepaald gebied met behulp van een geluidsdrumniveau en mag uitsluitend buitenshuis gebruikt worden.

- **Plaats het knalapparaat op een stabiel en horizontaal oppervlak.**
- **Let op de lokale voorschriften en regels die kunnen gelden inzake lawaai en geluidsproductie in de nabijheid van een woonomgeving of anderszins.**
- **Plaats geen zware voorwerpen op het knalapparaat en blokkeer de luchtcirculatie niet.**
- **Belangrijk is het apparaat regelmatig te verplaatsen om zodoende de effectiviteit te vergroten.**

De inhoud van deze door de fabrikant bijgevoegde gebruikshandleiding is een voorwaarde voor het juiste gebruik van het ZON MARK 4-knalapparaat.

## GB

### Instructions for using this manual

Read this manual carefully in order to familiarize yourself with the product, the various parts you will be operating, the correct use of the product, its maintenance and important safety instructions.

**The owner or person responsible for operating the ZON MARK 4 Scarecrow Gun must ensure strict compliance with the safety requirements pursuant to Directives 89/392/EEC, which includes 91/368/EEC, 93/44/EEC, and 93/68/EEC. Under no circumstances do the information and recommendations in this user's manual serve to replace the prevailing standards and legal provisions.**

**For reasons of safety, anyone not familiar with this user's manual may not operate the Scarecrow Gun.**

If you still have questions about operating the device, please contact your local dealer, who will be happy to assist you.

### Area of application

The device is used to discourage game and birds from foraging in a specific area by producing a noise at a certain sound pressure level. The device may only be used outdoors.

- **Place the detonating device on a stable and horizontal surface.**
- **Observe the local requirements and rules that may apply to noise and the production of sound in the vicinity of a residential area or otherwise.**
- **Do not place any heavy objects on the detonating device and do not block the air circulation.**
- **It is important to move the device regularly in order to increase its effectiveness.**

Proper use of the ZON MARK 4 Scarecrow Gun depends on the operator being entirely familiar with the contents of the operating instructions.

## D

### Hinweise zur Betriebsanleitung

Lesen Sie diese Betriebsanleitung sorgfältig durch und machen Sie sich anhand dieser Betriebsanleitung mit dem Produkt, den zu bedienenden Bauteilen, der richtigen Benutzung, der Wartung und Instandhaltung und den wichtigen Sicherheitsanweisungen vertraut.

**Der Eigentümer oder die Person, die für den Betrieb des Knallschreckgeräts ZON MARK 4 verantwortlich ist, muß kontrollieren, ob die Sicherheitsvorschriften entsprechend der Richtlinie 89/392/EWG, einschließlich der Richtlinien 91/368/EWG, 93/44/EWG, 93/68/EWG, strikt befolgt werden. Auf keinen Fall ersetzen die Informationen und Empfehlungen in dieser Betriebsanleitung die geltenden Normen und gesetzlichen Bestimmungen. Aus Gründen der Arbeitssicherheit dürfen Personen, die nicht mit dieser Betriebsanleitung vertraut sind, das Knallschreckgerät nicht benutzen.**

Falls Sie noch Fragen zum Bedienen des Geräts haben, können Sie sich an Ihren Händler vor Ort wenden. Er wird Sie gerne beraten.

### Anwendungsgebiet

Das Gerät wird dazu verwendet, Wild und Vögel aus einem bestimmten Gebiet mit Hilfe eines hohen Schalldruckpegels zu verjagen. Das Gerät darf ausschließlich außerhalb geschlossener Räume verwendet werden.

- **Stellen Sie das Knallgerät auf eine stabile und ebene Fläche.**
- **Beachten Sie die gültigen, örtlichen Vorschriften und Regeln in Bezug auf die Lärm- und Geräuscherzeugung in der Umgebung von Wohngebieten oder sonstige.**
- **Stellen Sie keine schweren Gegenstände auf das Knallgerät und behindern Sie die Luftzirkulation nicht.**
- **Stellen Sie das Gerät regelmäßig an anderen Orten auf, um den Effekt des Gerätes zu erhöhen.**

Die Kenntnis des Inhalts dieser vom Hersteller beigefügten Betriebsanleitung ist eine Voraussetzung für die bestimmungsgemäße Verwendung des Knallschreckgeräts ZON MARK 4.

## F

### Instructions concernant le mode d'emploi

*Veillez lire ce mode d'emploi dans son intégralité afin de vous familiariser avec le produit, la commande des diverses pièces, l'emploi correct du produit, son entretien et les prescriptions de sécurité à respecter.*

**Le propriétaire ou la personne responsable de l'utilisation de l'épouvantail au propane ZON MARK 4, est tenu(e) de contrôler si les prescriptions de sécurité conformément aux Directives 89/392/CEE, incluant 91/368/CEE, 93/44/CEE, 93/68/CEE, sont strictement respectées. Les informations et recommandations figurant dans ce mode d'emploi ne remplacent en aucun cas les normes et dispositions légales en vigueur.**

**Pour des raisons de sécurité, il est interdit aux personnes ne connaissant pas parfaitement ce mode d'emploi d'utiliser l'épouvantail au propane.**

Pour toutes questions sur le fonctionnement de ce produit, veuillez vous adresser à votre distributeur local, qui vous renseignera volontiers.

### Domaine d'application

L'appareil est utilisé pour chasser les oiseaux et le gibier dans une zone spécifique, à l'aide d'un certain niveau de pression sonore. L'appareil doit être utilisé uniquement à l'extérieur.

- **Placez le canon sur une surface stable et horizontale.**
- **Tenez compte des directives et règlements locaux susceptibles de réglementer le bruit et les nuisances sonores à proximité d'une zone d'habitat ou autre.**
- **Ne placez aucun appareil lourd sur le canon et n'entravez pas la circulation de l'air.**
- **Il est important de déplacer régulièrement l'appareil pour en accroître l'efficacité.**

L'utilisation correcte de l'épouvantail au propane ZON MARK 4 nécessite une parfaite connaissance des instructions figurant dans ce mode d'emploi.

## I

### Istruzioni per l'uso di questo manuale

*Leggere attentamente questo manuale. Esso Vi consentirà di acquisire familiarità con il prodotto e con le varie parti che lo compongono, nonché di imparare ad utilizzare correttamente il dispositivo, a svolgere le procedure di manutenzione previste e ad adottare le opportune misure di sicurezza.*

**Il proprietario o la persona responsabile dell'uso del cannone per il controllo dei volatili ZON MARK 4 deve garantire il pieno rispetto delle prescrizioni di sicurezza previste dalle Direttive 89/392/EEC, comprese le norme 91/368/EEC, 93/44/EEC e 93/68/EEC. In nessuna circostanza le informazioni e le istruzioni contenute nel presente manuale potranno sostituire le norme e le leggi specifiche in vigore. Per motivi di sicurezza, il cannone per il controllo dei volatili non può essere utilizzato da persone che non abbiano letto e compreso a fondo questo manuale.**

Per ulteriori informazioni sul funzionamento del dispositivo consultare il distributore locale, il quale sarà lieto di fornirvi la necessaria assistenza.

### Campo di applicazione

Questo dispositivo ha lo scopo di scoraggiare la depredazione di un'area specifica da parte degli animali selvatici e degli uccelli producendo un rumore ad un determinato livello di pressione acustica. Il dispositivo è utilizzabile soltanto all'aperto.

- **Mettete il detonatore su una superficie stabile ed orizzontale.**
- **Fate attenzione alle norme e alle regole locali riguardanti il rumore e la produzione di suono nelle vicinanze di una zona abitativa o di altro tipo.**
- **Non mettete oggetti pesanti sul detonatore e non bloccate la circolazione dell'aria.**
- **E' importante spostare regolarmente l'apparecchio per aumentarne l'efficacia.**

L'uso corretto del cannone per il controllo dei volatili ZON MARK 4 dipende esclusivamente dalla buona conoscenza da parte dell'operatore delle apposite istruzioni.

## E

### Instrucciones para el uso de este manual

*Lea detenidamente este manual para familiarizarse con el producto y las diversas piezas que lo componen, así como para obtener instrucciones acerca de su correcto y mantenimiento. Preste especial atención a las importantes instrucciones de seguridad.*

**El propietario o persona responsable del funcionamiento del cañón espantapájaros ZON MARK 4 debe asegurarse del estricto cumplimiento de los requisitos de seguridad estipulados en las Directivas 89/392/CEE, incluidas 91/368/CEE, 93/44/CEE y 93/68/CEE. Bajo ninguna circunstancia se interpretará que la información y las recomendaciones incluidas en este manual del usuario sustituyen las normas y las disposiciones legales en vigor.**

**Por razones de seguridad, quien no esté familiarizado con el contenido de este manual no debe poner en funcionamiento el cañón espantapájaros.**

En caso de tener alguna duda acerca del funcionamiento del dispositivo, consulte con el distribuidor local, quien estará encantado de ayudarle.

### Área de aplicación

El dispositivo se utiliza para impedir que animales y pájaros merodeen en determinadas áreas mediante la generación de ruido a un determinado nivel de presión del sonido. El aparato sólo deberá utilizarse al aire libre.

- **Coloque el aparato de detonación sobre una superficie estable y horizontal.**
- **Preste atención a las disposiciones y los reglamentos locales referentes a la producción de ruidos en la cercanía de urbanizaciones o de zonas residenciales.**
- **No colocar objetos pesados sobre el aparato de detonación y no interrumpir la circulación del aire.**
- **Es importante cambiar con regularidad el aparato de lugar para de este modo aumentar su efectividad.**

El uso adecuado del cañón espantapájaros ZON MARK 4 dependerá de que el operador conozca a la perfección el contenido de las instrucciones de funcionamiento.



1



2

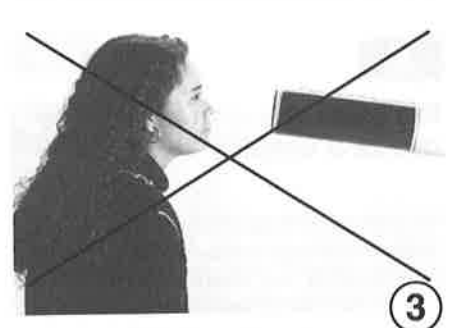

3

**NL**

## Waarschuwing

Bij een werkend apparaat:

- Gehoorbescherming dragen bij in gebruikstelling (geluidsdruk niveau is ca. 120 dB(A) FAST gemeten 1 mtr. loodrecht op het uiteinde van de loop) (Afb. 1).
- Nooit binnenshuis of in een afgesloten ruimte toepassen (Afb. 2).
- Nooit in de loop kijken (Afb. 3).
- Niet roken (Afb. 4).
- Nooit voorwerpen in de loop plaatsen.
- Gasfles uit de buurt plaatsen van hete bronnen.
- Gasfles dient rechtop geplaatst te worden (Afb. 5).
- Nooit de gasfles in een kuil plaatsen.
- Het apparaat op een veilige afstand plaatsen bij brandbare stoffen (bijv. teeltgewassen) in verband met brandgevaar ten gevolge van explosie-vlam.
- Als er vuur zou ontstaan:
  - a. Kraan gasfles dichtdraaien;
  - b. Vuur doven met poederblusser.
- De toegestane gassoort mag alleen propan of butaan zijn; bij voorkeur propan. Andere gassoorten zijn niet toegestaan!

Aan het apparaat bevinden zich onderdelen die alleen door de DAZON-technische dienst of door een erkende dealer gerepareerd of afgesteld mogen worden.

**GB**

## Warning

With a functioning device:

- Wear ear protection while operating the device (sound pressure level is approx. 120 dB(A) FAST when measured perpendicular to the end of the megaphone at 1 metre's distance) (Fig. 1).
- Never use the device indoors or in a closed space (Fig. 2).
- Never look into its megaphone (Fig. 3).
- Do not smoke (Fig. 4).
- Never place subjects in the megaphone.
- Keep the gas cylinder away from sources of heat.
- The gas cylinder should be placed upright (Fig. 5).
- Never place the gas cylinder in a pit.
- Keep the device away from inflammable material (e.g. crops) as a precaution against fire caused by the detonation flame.
- If there is a fire:
  - a. close the valve of the gas cylinder;
  - b. extinguish fire with dry-chemical extinguisher.
- Only propane or butane gas may be used, and preferably propane. No other types of gas are allowed!

The device has certain components which can only be repaired or set by the DAZON technical service department or by a recognized dealer.

**D**

## Warnung

Bei einem in Funktion befindlichen Gerät:

- Bei der Inbetriebnahme Gehörschutzmittel tragen! (Der Schalldruckpegel beträgt ca. 120 dB(A), in FAST, 1 Meter senkrecht über der Mündung des Laufs gemessen) (Abb. 1).
- Das Gerät niemals im Haus oder in einem geschlossenen Raum einsetzen! (Abb. 2).
- Niemals in den Trichter schauen (Abb. 3).
- Nicht rauchen (Abb. 4).
- Niemals Gegenstände in den Trichter hinein stecken.
- Die Gasflasche niemals in der Nähe von Wärmequellen aufstellen.
- Die Gasflasche immer senkrecht hinstellen (Abb. 5).
- Die Gasflasche niemals in einer Grube aufstellen.
- Das Gerät wegen der Brandgefahr durch die Explosionsflamme in sicherer Entfernung zu brennbaren Stoffen aufstellen (z.B. zu Kulturgewächsen).
- Falls ein Brand entstehen sollte:
  - a. den Hahn der Gasflasche zudrehen;
  - b. den Brand mit einem Pulverlöscher löschen.
- Als Gassorten dürfen nur Propan oder Butan verwendet werden; vorzugsweise Propan. Andere Gassorten sind auf keinen Fall zugelassen!

An dem Gerät befinden sich Bauteile, die ausschließlich von einem DAZON-Technischen Dienst oder von einem zugelassenen Händler repariert oder eingestellt werden dürfen.

**4****F****Avertissement**

En période de fonctionnement de l'appareil:

- Portez des protections auditives lors de l'emploi de l'appareil (le niveau de pression sonore est d'environ 120 dB(A) FAST mesurés à 1 m perpendiculairement à l'extrémité du canon) (Fig. 1).
- N'utilisez jamais cet appareil à l'intérieur ou dans un espace clos (Fig. 2).
- Ne jamais regarder dans le tube de résonance (Fig. 3).
- Ne pas fumer (Fig. 4).
- Ne jamais placer d'objets dans le tube de résonance.
- Placer les bonbonnes de gaz hors de portée de sources de chaleur.
- Les bonbonnes de gaz doivent être placées droites (Fig. 5).
- Ne jamais placer la bonbonne de gaz dans une cavité.
- L'appareil doit être placé suffisamment éloigné de substances inflammables (par ex. cultures) en raison des risques d'incendie dus à la flamme d'explosion.
- Si le feu se déclare:  
a. fermer le robinet de la bonbonne de gaz;  
b. touffer le feu avec un extincteur à poudre.
- On utilisera uniquement comme gaz du propane ou du butane; de préférence du propane. N'utilisez jamais d'autres sortes de gaz!

Certaines pièces de l'appareil ne peuvent être réparées ou réglées que par le service technique de DAZON ou par un distributeur agréé.

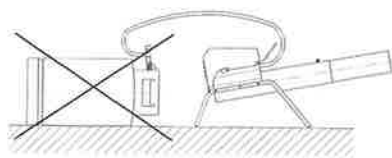
**5****I****Avvertenze**

Quando l'apparecchio è in funzione:

- Utilizzare un dispositivo di protezione dell'udito durante l'utilizzo del dispositivo (il livello di pressione acustica è pari a circa 120 dB(A) FAST, misurato perpendicolarmente all'estremità del megafono alla distanza di 1 metro) (Fig. 1).
- Non utilizzare mai il dispositivo al chiuso o in spazi ristretti (Fig. 2).
- Non guardate mai nel megafono (Fig. 3).
- Non fumare (Fig. 4).
- Non mettete mai degli oggetti nel megafono.
- Tenete le bombole del gas lontano da fonti di calore.
- Mettete le bombole del gas in posizione verticale (Fig. 5).
- Non mettete mai la bombola del gas in una buca.
- Il dispositivo va tenuto lontano da materiali infiammabili (es. raccolti) per evitare incendi causati dalla fiamma di detonazione.
- In caso di incendio:  
a. chiudere la valvola della bombola del gas;  
b. estinguere il fuoco con un estintore a polvere.
- Il dispositivo prevede l'utilizzo soltanto di gas propano o butano, preferibilmente propano. Non è ammesso l'uso di altri tipi di gas.

Il dispositivo comprende componenti che possono essere riparati o regolati soltanto dal centro di assistenza tecnica DAZON o da un concessionario autorizzato.

**E****Advertencia**

Cuando el aparato está en funcionamiento:

- Durante el funcionamiento del dispositivo, utilice protectores para los oídos (el nivel de presión del sonido es de aproximadamente 120 dB(A) CONSTANTES medidos perpendicularmente desde el extremo del megáfono a una distancia de 1 metro) (Fig. 1).
- Bajo ninguna circunstancia utilice el dispositivo en interiores ni en espacios cerrados (Fig. 2).
- Nunca mirar en el cañón (Fig. 3).
- No fumar (Fig. 4).
- Nunca colocar objetos en el cañón.
- Coloque las botellas de gas fuera del alcance de fuentes de calor.
- Coloque las botellas de gas siempre en posición vertical (Fig. 5).
- Jamás colocar las botellas de gas en un hoyo.
- Mantenga el aparato alejado de materiales inflamables (por ejemplo, cultivos) como precaución contra incendios provocados por la llama de detonación.
- Si se produce fuego:  
a. cierre la válvula de la botella de gas;  
b. apague el fuego con un extintor a polvo.
- Utilice únicamente gas propano o butano y preferiblemente propano. ¡No debe utilizarse ningún otro tipo de gas!

El dispositivo contiene determinados componentes que sólo pueden ser reparados o ajustados por el Departamento de Servicio técnico de DAZON o por un distribuidor autorizado.

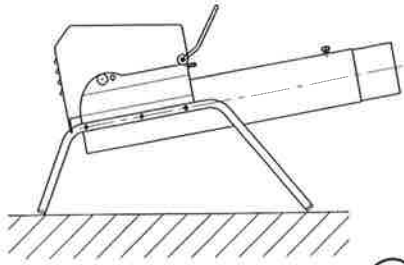

1

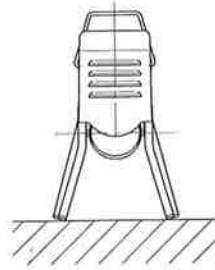

2

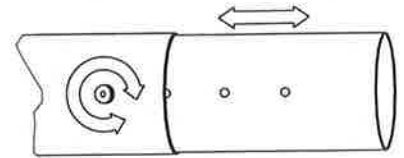

3

## NL

### Installeren

- Duw, na verwijdering van het verpakkingsmateriaal, de bijgeleverde lamellendoppen, art. nr. 91656, in de uiteinden van de voetsteunen. Monteer de linker en rechter voetsteun, art. nr. 91636 en 91646, aan het apparaat m.b.v. de bijgeleverde vleugelmoeren. De voetsteunen zijn in het midden gemerkt met de letters R (rechts) en L (links). Nadat de voetsteunen gemonteerd zijn, moet het apparaat onder een bepaalde hoek staan en dienen de voetsteunen wijdbeens te staan (Afb. 1 en 2).
- Draai de klembout, art. nr. 91116, van de binnenloop los, art. nr. 91156, en trek de binnenloop naar buiten. Met dit telescopisch gedeelte kan het geluidsniveau enigszins geregeld worden (Afb. 3). **Let erop dat de klembout altijd in één van de 5 gaten van de binnenloop is bevestigd bij de gewenste binnenloopte!**
- Om ervoor te zorgen dat de klembout zich boven een bevestigingsgat bevindt, dient het opeenvolgende bevestigingsgat gelijk te liggen met het uiteinde van de buitenloop, art. nr. 91106.
- Sluit de gasregelaar, art. nr. 919(.)6, aan op de gasfles. Zorg ervoor dat men de juiste gasfles aansluiting heeft. Vraag de dealer om advies. Zorg ervoor dat de aansluitingen van de gasregelaar en gasfles schoon zijn. Let erop dat de afsluitring bij gasregelaars, voorzien van binnendraad (art. nr. 91906, 91936 en 91946), aanwezig en niet vuil is.

## GB

### Installation

- After removing the packaging, place the caps, art. no. 91656, into the ends of the base frames. Attach the left and right base frame, art. nos. 91636 and 91646, to the device using the butterfly nuts supplied. Right (R) and left (L) are marked at the centre of the base frames. After attaching the base frames, the device should stand at a specific angle and the frames should be well spaced (Fig. 1 and 2).
- Loosen the clamping bolt, art. no. 91116, from the inner megaphone, art. no. 91156, and pull the inner megaphone outwards. You can adjust the sound level somewhat with this telescopic part (Fig. 3). **Always check that the clamping bolt has been secured to one of the 5 holes in the inner megaphone, depending on the desired inner megaphone length.**
- To ensure that the clamping bolt is correctly positioned above a fixing hole, line up the next fixing hole with the end of the outer megaphone, art. no. 91106.
- Connect the regulator unit, art. no. 919(.)6, to the gas cylinder. Make sure that you have the right gas cylinder connection. Ask your dealer for advice. Make sure that the regulator unit and gas cylinder connections are clean. Also check that the regulator unit has a sealing ring (fitted with a female thread) (art. nos. 91906, 91936 and 91946) and that the ring is clean.

## D

### Aufbau und Inbetriebnahme

- Drücken Sie, nach dem Entfernen des Verpackungsmaterials, die mitgelieferten Lamellenstopfen, Art. Nr. 91656, in die Enden der Stützfüße. Befestigen Sie den linken und rechten Stützfuß, Art. Nr. 91636 und 91646, mit Hilfe der mitgelieferten Flügelmutter am Gerät. Die Stützfüße sind in der Mitte mit den Buchstaben R (rechts) und L (links) gekennzeichnet. Nach der Montage der Stützfüße, muß das Gerät unter einem bestimmten Winkel stehen und die Stützfüße müssen weit auseinandergespreizt stehen (Abb. 1 und 2).
- Drehen Sie die Klemmschraube, Art. Nr. 91116, des Innenlaufs los, Art. Nr. 91156, und ziehen Sie den Innenlauf nach außen. Mit diesem teleskopierbaren Bauteil läßt sich der Schalldruckpegel in einem gewissen Maße regeln (Abb. 3). **Achten Sie darauf, daß die Klemmschraube immer in einem der 5 Löcher des Innenlaufs, je nach der gewünschten Innenlauflänge, eingerastet und befestigt ist!**
- Um dafür zu sorgen, daß sich die Klemmschraube genau über einem Befestigungslöcher befindet, muß das folgende Befestigungslöcher mit dem Ende des Außenlaufs, Art. Nr. 91106, auf gleicher Höhe liegen.
- Schließen Sie den Gasdruckregler, Art. Nr. 919(.)6, an der Gasflasche an. Sorgen Sie dafür, daß Sie den richtigen Gasflaschenanschluß haben. Fragen Sie Ihren Händler um Rat. Sorgen Sie dafür, daß die Anschlüsse des Gasreglers und der Gasflasche sauber sind. Achten Sie darauf, daß der Abschlußring bei Gasreglern, die mit Innengewinde versehen sind (Art. Nr. 91906, 91936 und 91946), vorhanden und nicht verschmutzt ist.

## F

### Installation

- Après avoir enlevé l'emballage, poussez les bouchons, art. no. 91656, livrés avec l'appareil, dans les extrémités des supports de base. Montez les supports de base gauche et droit, art. no. 91636 et 91646, à l'appareil, au moyen des écrous à ailettes inclus. Les supports portent au centre les lettres R (droite) et L (gauche). Après avoir monté les supports de base, on placera l'appareil sous un angle spécifique et les supports seront bien écartés (Fig. 1 et 2).
- Desserrez la vis d'arrêt, art. no. 91116, du canon intérieur, art. no. 91156, et tirez le canon intérieur vers l'extérieur. Cet élément télescopique permet de régler en partie le niveau sonore (Fig. 3). **Contrôlez que la vis d'arrêt est toujours fixée dans l'un des 5 trous du canon interne à la longueur de canon interne désirée!**
- Pour placer la vis d'arrêt sur un trou de fixation, alignez le trou de fixation suivant sur l'extrémité du canon extérieur, art. no. 91106.
- Raccordez le détenteur, art. no. 919(.)6, à la bonbonne de gaz. Veuillez à disposer d'un raccord de bonbonne approprié. Veuillez vous renseigner auprès de votre distributeur. Veuillez à ce que les raccords du détenteur et de la bonbonne soient propres. Pour les détenteurs, assurez-vous de la présence et de la propreté de la rondelle d'étanchéité à filet intérieur (art. no. 91906, 91936 et 91946).

## I

### Installazione

- Dopo avere rimosso il materiale di imballaggio, inserire i tappi, art. n. 91656, nelle estremità dei telai di base. Collegare al dispositivo il telaio sinistro e quello destro, art. n. 91636 e 91646, per mezzo dei dadi ad alette in dotazione. I telai recano al centro i contrassegni R (destro) e L (sinistro). Una volta fissati i telai di base, il dispositivo deve risultare posizionato ad un'inclinazione specifica ed i telai devono apparire correttamente distanziati (Fig. 1 e 2).
- Allentare il bullone di bloccaggio, art. n. 91116, dal megafono interno, art. n. 91156, e tirare il megafono interno verso l'esterno. Con questo componente telescopico è possibile procedere ad una regolazione di massima del livello acustico (Fig. 3). **Controllare sempre che il bullone di bloccaggio sia serrato in uno dei 5 fori presenti sul megafono interno, a seconda della lunghezza desiderata.**
- Per verificare che il bullone di bloccaggio sia correttamente posizionato su un foro di fissaggio, allineare il successivo foro di fissaggio con l'estremità del megafono esterno, art. n. 91106.
- Collegare il gruppo di regolazione, art. n. 919(.)6, alla bombola del gas. Assicurarsi di disporre del raccordo previsto per la bombola in uso. Eventualmente consultare il concessionario. Verificare che i raccordi del gruppo di regolazione e della bombola del gas siano puliti. Controllare anche che il gruppo di regolazione sia dotato di un anello di tenuta (filettato all'interno) (art. n. 91906, 91936 e 91946) e che tale anello sia pulito.

## E

### Instalación

- Después de desembalar el aparato, inserte los detonadores, art. N° 91656, en los extremos de los bastidores de la base. Ajuste los bastidores de la base izquierdo y derecho, art. N° 91636 y 91646, en el aparato empleando las tuercas de orejetas incluidas. La derecha (R) e izquierda (L) aparecen marcadas en el centro de los bastidores de la base. Tras ajustar estos bastidores, el aparato debe quedar colocado en un ángulo específico y los bastidores deben estar bien separados (Fig. 1 y 2).
- Afloje el perno sujetador, art. N° 91116, del megáfono interior, art. N° 91156, y tire de este megáfono hacia afuera. Con esta pieza telescópica podrá ajustar en cierta medida el nivel de sonido (Fig. 3). **Asegúrese siempre de que el perno sujetador haya quedado bien sujeto a uno de los 5 orificios del megáfono interior, según la longitud deseada del megáfono interior.**
- Para asegurarse de que la posición del perno sujetador es correcta sobre un orificio de fijación, alinee el siguiente orificio de fijación con el extremo del megáfono exterior, art. N° 91106.
- Conecte el regulador de gas, art. N° 919(.)6, a la bombona de gas. Asegúrese de que la conexión a esta bombona sea correcta. Solicite asesoramiento al distribuidor. Asegúrese de que las conexiones del regulador y de la bombona de gas estén limpias. Compruebe también que el regulador de gas tenga un anillo obturador con rosca interior (art. N° 91906, 91936 y 91946) y que el anillo esté limpio.



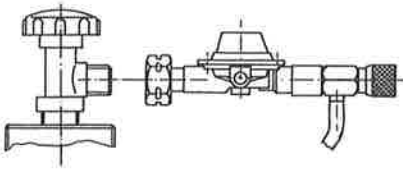

4

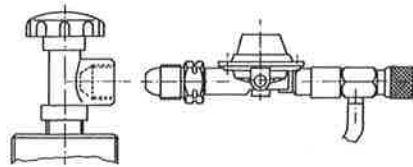

5

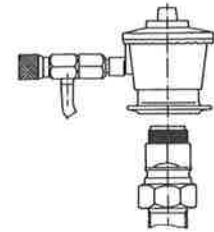

6

**NL**

## Installeren (vervolg)

- **Voor gasregelaars art. nr. 91906, 91916, 91926, 91936, 91946 en 91956 geldt:**  
Draai de koppelingsmoer op de gasfles (linksom) en gebruik hiervoor een geschikte sleutel. Gebruik geen geweld bij montage (Afb. 4 en 5).
- **Voor gasregelaars art. nr. 91966 en 91976 geldt:**  
Duw de montagering naar boven en plaats de gasregelaar op de gasflesaanluiting. Duw daarna de afsluitering over de gasflesaanluiting naar beneden (Afb. 6).
- Draai de kraan van de gasfles en tijdregelaar linksom geheel open. De eerste 2 knallen kunnen een lager geluidsniveau hebben, doch daarna werkt het apparaat goed.
- Indien de tijdregelaar geheel open (+) is gedraaid, werkt het apparaat met tussenpozen van 40 à 60 seconden. Voor het verkrijgen van langere tussenpozen draait u de tijdregelaar traploos dicht (-), totdat de gewenste tijd is gevonden (Afb. 7).
- Het stopzetten van het apparaat gebeurt alleen door de kraan van de gasfles dicht te draaien.
- Het starten van het apparaat geschiedt door alleen de kraan van de gasfles open te draaien. Het afstellen van de tussenpozen is reeds gebeurd.

**GB**

## Installation (continued)

- **Instructions for regulator units art. nos. 91906, 91916, 91926, 91936, 91946 and 91956:**  
Tighten the coupling nut on the gas cylinder (counter-clockwise) with a suitable spanner. Never use force when assembling the device (Fig. 4 and 5).
- **Instructions for regulator units art. nos. 91966 and 91976:**  
Push the mounting ring upwards and connect the regulator unit to the gas cylinder connection. Then push the sealing ring downwards over the gas cylinder connection (Fig. 6).
- Open the valve of the gas cylinder and interval regulator completely by turning them counter-clockwise. The sound pressure of the first two detonations may be lower than desired, but the device will work properly thereafter.
- If the interval regulator is entirely open (+), the device will operate at intervals of 40 to 60 seconds. For longer intervals, close the interval regulator smoothly (-) until you reach the desired time (Fig. 7).
- The only way to stop the device is to close the gas cylinder valve.
- The only way to start up the device is to open the gas cylinder valve. The intervals have already been set.

**D**

## Aufbau und Inbetriebnahme (Forts.)

- **Für die Gasregler Art. Nr. 91906, 91916, 91926, 91936, 91946 und 91956 gilt:**  
Drehen Sie die Verbindungsmutter an der Gasflasche nach links und benutzen Sie dabei einen geeigneten Schraubenschlüssel. Wenden Sie bei der Montage keine Gewalt an (Abb. 4 und 5).
- **Für die Gasregler Art. Nr. 91966 und 91976 gilt:**  
Drücken Sie den Befestigungsring nach oben und setzen Sie den Gasregler auf den Gasflaschenanschluß. Drücken Sie danach den Abschlußring über den Gasflaschenanschluß nach unten (Abb. 6).
- Drehen Sie das Ventil der Gasflasche und den Zeitregler nach links ganz auf. Die ersten zwei Schreckschüsse können einen niedrigeren Schalldruckpegel haben, danach arbeitet das Gerät jedoch in der gewünschten Weise.
- Wenn der Zeitregler ganz aufgedreht (+) ist, arbeitet das Gerät mit Pausen von 40 bis 60 Sekunden. Um längere Pausen zu bekommen, drehen Sie den Zeitregler stufenlos zu (-), bis die gewünschte Zeit eingestellt ist (Abb. 7).
- Das Abschalten des Geräts erfolgt nur, indem das Gasflaschenventil zuge dreht wird.
- Das Einschalten des Geräts geschieht nur, indem das Gasflaschenventil aufgedreht wird. Das Einstellen der Pausen ist ja bereits geschehen.



## F

### Installation (suite)

- **Instructions pour les détenteurs art. no. 91906, 91916, 91926, 91936, 91946 et 91956:**

Serrez le manchon de serrage sur la bonbonne de gaz (tournez vers la gauche) en utilisant une clé appropriée. Ne forcez pas lors du montage (Fig. 4 et 5).

- **Instructions pour les détenteurs art. no. 91966 et 91976:**

Poussez la rondelle de montage vers le haut et placez le détendeur sur le raccord de la bonbonne. Poussez ensuite la rondelle d'étanchéité vers le bas sur le raccord de la bonbonne (Fig. 6).

- Ouvrez complètement le robinet de la bonbonne et l'horloge vers la gauche. Les 2 premières explosions peuvent avoir un niveau sonore moins élevé que prévu, mais l'appareil fonctionnera ensuite parfaitement.
- Si l'horloge est complètement ouverte (+), l'appareil fonctionne avec des délais de 40 à 60 secondes entre les explosions. Pour obtenir des délais plus longs, fermez progressivement l'horloge (-), jusqu'à obtention du temps souhaité (Fig. 7).
- Le seul moyen d'arrêter l'appareil est de fermer le robinet de la bonbonne.
- Le seul moyen de remettre en marche l'appareil est d'ouvrir le robinet de la bonbonne. Le réglage des délais a déjà été effectué.

## I

### Installazione (continua)

- **Istruzioni per i gruppi di regolazione art. n. 91906, 91916, 91926, 91936, 91946 e 91956:**

Serrare il dado di allacciamento sulla bombola del gas (in senso antiorario) utilizzando una chiave adatta. Durante il montaggio del dispositivo, non applicare mai una forza eccessiva (Fig. 4 e 5).

- **Istruzioni per i gruppi di regolazione art. n. 91966 e 91976:**

Spingere verso l'alto l'anello di fissaggio e collegare il gruppo di regolazione al raccordo della bombola del gas. Spingere quindi l'anello di tenuta verso il basso sul raccordo della bombola del gas (Fig. 6).

- Aprire completamente la valvola della bombola del gas ed il dispositivo di regolazione degli intervalli ruotandoli in senso antiorario. La pressione acustica delle prime due detonazioni potrà risultare inferiore alle aspettative, ma in seguito il dispositivo funzionerà correttamente.
- Se il dispositivo di regolazione degli intervalli è completamente aperto (+), il cannone funzionerà ad intervalli di 40 - 60 secondi. Per intervalli maggiori, chiudere gradualmente il dispositivo di regolazione degli intervalli (-) fino ad ottenere il tempo desiderato (Fig. 7).
- L'unico modo per arrestare il dispositivo consiste nel chiudere la valvola della bombola del gas.
- L'unico modo per avviare il dispositivo consiste nell'aprire la valvola della bombola del gas. Gli intervalli saranno già stati impostati.

## E

### Instalación (continuación)

- **Instrucciones para las unidades reguladoras art. N° 91906, 91916, 91926, 91936, 91946 y 91956:**

Ajuste la tuerca de unión de la bombona de gas, en sentido contrario a las agujas del reloj, con una llave de tuercas adecuada. Nunca aplique fuerza excesiva al montar el aparato (Fig. 4 y 5).

- **Instrucciones para las unidades reguladoras, art. N° 91966 y 91976:**

Tire hacia arriba del anillo de montaje y conecte el regulador de gas a la conexión de la bombona de gas. A continuación, tire hacia abajo del anillo obturador sobre la conexión de la bombona de gas (Fig. 6).

- Abra completamente la válvula de la bombona de gas y el intervalómetro haciéndolos girar en sentido contrario a las agujas del reloj. La presión de sonido de las dos primeras detonaciones puede ser menor de lo deseado pero, a continuación, el dispositivo funcionará adecuadamente.
- Si el intervalómetro está totalmente abierto (+), el dispositivo funcionará a intervalos de 40 a 60 segundos. Si desea intervalos mayores, cierre suavemente el intervalómetro (-) hasta conseguir la temporización deseada (Fig. 7).
- El único modo de detener el dispositivo es cerrando la válvula de la bombona de gas.
- El único modo de poner en marcha el dispositivo es abriendo la válvula de la bombona de gas. Los intervalos ya se habrán configurado.

## NL

### Routine-onderhoud

Apparaat buiten functie, dan opbergen op een droge plek en pleeg minimaal eenmaal per jaar onderhoud.

Het apparaat mag niet worden schoongemaakt met ontvlambare schoonmaakmiddelen. Gebruik geen stoomspuit.

### Smering

Bij opstelling van het apparaat in het te bestrijden gebied, dienen de volgende punten (minimaal jaarlijks) gesmeerd te worden (zie pag. 12).

Vet = V  
Olie = O

### Controle

Bij opstelling van het apparaat in het te bestrijden gebied, dienen de volgende punten gecontroleerd te worden:

- Bij gebreken aan de gaslang (poreus/scheuren) vervangen door een nieuwe. Bij twijfel nieuwe gaslang nemen.
- Controleer de veren op breuk. Bij gebreken nieuwe veren monteren.
- Controleer de gasregelaar op beschadigingen. Bij gebreken dient men een nieuwe gasregelaar te monteren.

Indien er andere gebreken geconstateerd worden, dient men de dealer of onze technische dienst te raadplegen.

## GB

### Routine maintenance

Check that the device is out of action, and then store it at a dry place and maintain it at least once a year.

Never use inflammable cleaning agents to clean the device. Do not use a steamjet sprayer.

### Lubrication

When setting up the device on site, be sure to lubricate the following points (do so at least once a year) (see p. 12).

Grease = V  
Oil = O

### Inspection

When setting up the device on site, be sure to check the following points:

- If the gas hose is defect (porous/cracks), replace it with a new one. When in doubt use a new hose.
- Check the springs on breaking. If there are any defects, fit new ones.
- Check the gas regulator on damage. If there are any defects, fit a new gas regulator.

If you detect other defects, consult your dealer or Dazon's technical service department.

## D

### Regelmäßige Instandhaltung

Ist das Gerät außer Betrieb, bewahren Sie es dann an einem trockenen Ort auf und führen Sie minimal einmal pro Jahr eine Wartung durch.

Das Gerät darf nicht mit brennbaren Reinigungsmitteln sauber gemacht werden. Benutzen Sie auch kein Dampfstrahlgerät.

### Schmierung

Bei der Aufstellung des Geräts in dem betreffenden Gebiet müssen die folgenden Stellen (mindestens einmal jährlich) geschmiert werden (siehe Seite 12).

Fett = V  
Öl = O

### Prüfung

Bei der Aufstellung des Geräts in dem betreffenden Gebiet müssen die folgenden Stellen (Punkte) geprüft werden:

- Bei Fehlern am Gasschlauch (porös/Risse), diesen durch einen neuen ersetzen. Verwenden Sie in Zweifelsfällen einen neuen Gasschlauch.
- Kontrollieren Sie die Federn auf Bruch. Montieren Sie bei Defekt neue.
- Kontrollieren Sie das Gasventil auf Beschädigungen. Montieren Sie ein neues Gasventil, falls dieses Fehler aufweist.

Falls andere Mängel festgestellt werden, müssen Sie Ihren Händler oder unseren Technischen Dienst um Rat fragen.

## F

### Entretien

Tout appareil ne fonctionnant pas sera remisé dans un endroit sec. On l'entretiendra au moins une fois l'an.

Pour nettoyer l'appareil, n'utilisez jamais de produits inflammables, ni d'appareils à jet de vapeur.

### Lubrification

Lors de l'installation de l'appareil sur le terrain à traiter, on lubrifiera les points suivants (au moins une fois par an) (voir p. 12).

Graisse = V

Huile = O

### Contrôle

Lors de l'installation de l'appareil sur le terrain à traiter, on contrôlera les points suivants:

- Remplacer tout flexible de gaz défectueux (poreux ou fissuré). Toujours rénover ce flexible en cas de doute.
- Contrôler toute éventuelle rupture des ressorts. Remplacer les ressorts défectueux.
- Contrôler tout endommagement éventuel du détenteur. Toujours placer un nouveau détenteur en cas de défectuosité.

Si d'autres défauts sont constatés, veuillez faire appel à votre distributeur ou à notre service technique.

## I

### Manutenzione ordinaria

Quando l'apparecchio non viene usato deve essere custodito in un posto asciutto e deve essere eseguita una manutenzione annuale.

Non utilizzare mai prodotti infiammabili per la pulizia del dispositivo. Non utilizzare getti di vapore.

### Lubrificazione

Durante l'assemblaggio in loco del dispositivo, lubrificare i punti seguenti (questa operazione va ripetuta almeno una volta all'anno) (vedere pag. 12).

Grasso = V

Olio = O

### Ispezione

Durante l'assemblaggio in loco del dispositivo, controllare i punti seguenti:

- In caso di difetti (pori/strappi) il tubo flessibile deve essere sostituito. In caso di dubbio usare un nuovo tubo.
- Controllare che le molle non siano rotte. Nel caso di rotture sostituirle.
- Controllare che il regolatore di gas non sia danneggiato. In caso di danni si deve montare un nuovo regolatore.

Se si rilevano altri difetti, consultare il concessionario o il centro di assistenza tecnica Dazon.

## E

### Mantenimiento de rutina

Cuando el aparato está fuera de servicio, guárdelo en un lugar seco y hágalo revisar por lo menos una vez por año.

Nunca utilice productos de limpieza inflamables para limpiar el aparato. No utilice ninguna pistola rociadora por chorro de vapor.

### Lubricación

Al instalar el dispositivo en su emplazamiento, asegúrese de lubricar los siguientes puntos; hágalo al menos una vez al año (ver p. 12).

Grasa = V

Aceite = O

### Inspección

Al instalar el dispositivo en su emplazamiento, asegúrese de comprobar los siguientes puntos:

- Si la goma del gas muestra fallas (porosidad/fisuras), reemplácela por una nueva. En caso de duda, coloque una nueva goma.
- Verifique si los resortes muestran roturas. De ser así, monte nuevos resortes.
- Verifique si el regulador de gas está dañado. De ser así, monte uno nuevo.

Si detecta otros defectos, consulte con su distribuidor o con el departamento de servicio técnico de Dazon.

**NL** Smeerpunten

**GB** Lubrication points

**D** Schmierstellen

**F** Lubrification

**I** Lubrificazione

**E** Lubricación

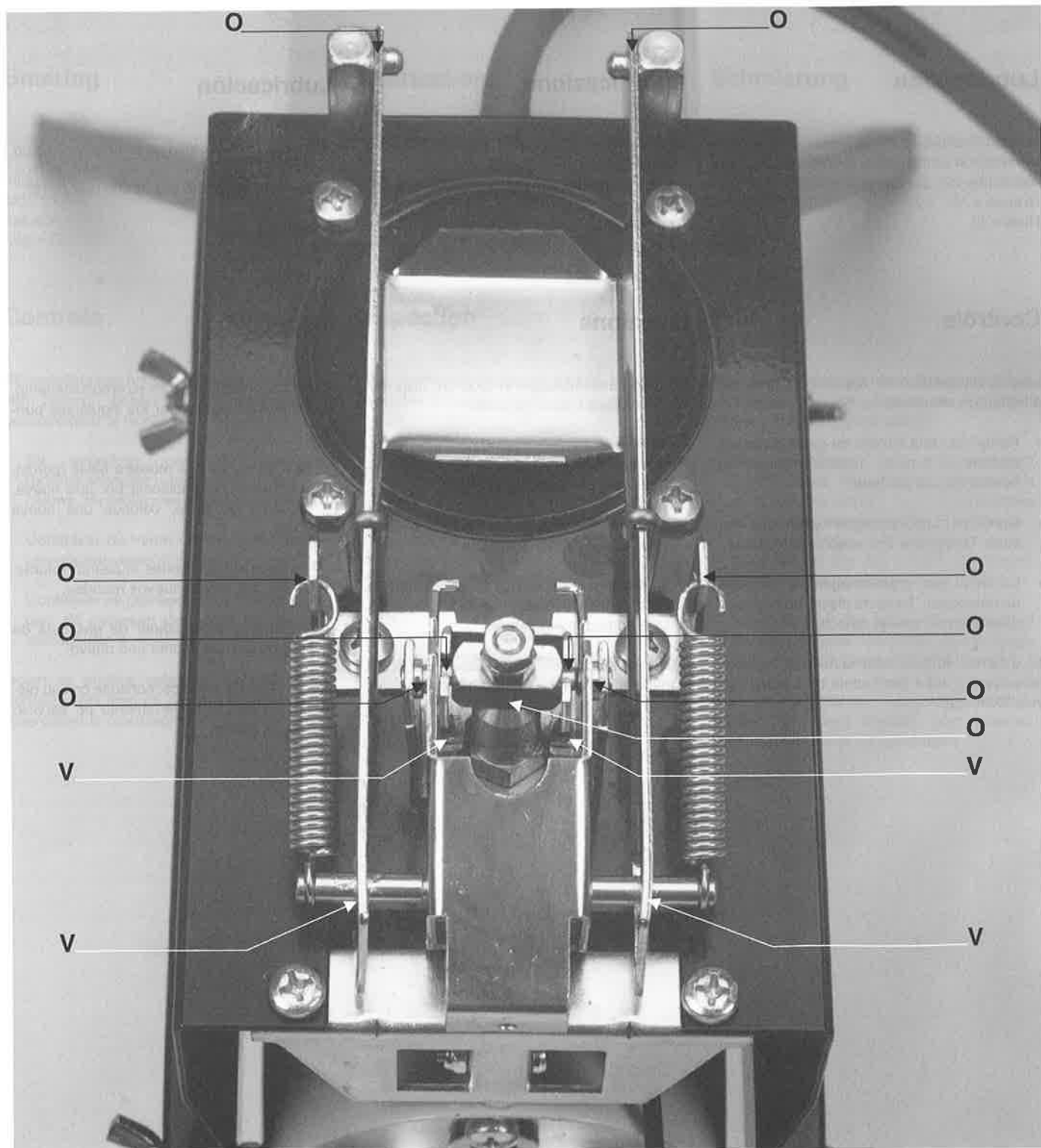

STORING	OORZAAK	MAATREGEL
De ZON MARK 4 is volledig aangesloten en in werking gesteld, maar werkt in zijn geheel niet.	De kraan van de gasfles is niet open gedraaid. De tijdregelaar is niet open gedraaid.  De gasfles is leeg of heeft te weinig druk. De gaskraan, art. nr. 91406, gaat niet open. Dit is mogelijk bij langere tijd buiten gebruik stellen van het apparaat.	Kraan gasfles geheel linksom opendraaien.  Deze geheel openen; zie draaipijltjes op de regelknop. Draairichting naar + teken is sneller tot geheel open; draairichting naar - teken is langzaam tot geheel gesloten. Nieuwe gasfles aansluiten. Pak met 2 vingers het scharnier u-stuk, art. nr. 91266, vast en trek deze enkele malen verticaal omhoog. Zorg ervoor dat het scharnier u-stuk niet over de aanslaglip van de veerhouder, art. nr. 91236, komt, anders blokkeert men het openen van de <b>gaskraan</b> .
Lekkages.	Koppelingsmoer gasregelaar is niet vast genoeg aangedraaid. De gasslang van de gasregelaar naar het apparaat is tijdens het transport beschadigd.  Membraan lekt langs de schotelrand.	<b>Koppelingsmoer</b> met <b>geschikte</b> sleutel vaster aandraaien. Gasslang vernieuwen.  Een snelle methode om een lek op te sporen aan de gasregelaar is deze met lekspray te controleren. Reparatie dient door de dealer te worden uitgevoerd.
De ZON MARK 4 werkt wel, maar geeft geen knal.	Ontsteking vonkt niet of niet voldoende.  Windkracht is te groot (> 7 m/s); de verhouding gas/lucht wordt hierdoor verstoord.  Gas is niet goed.	<b>Controleer</b> of de elektrode, art. nr. no. 91536, in orde is; mogelijk is het porselein of de massapunt gebroken. Monteer nieuwe.  Piezo-element, art. no. 91526: vervangen.  Piezo-element en/of elektrode zijn vochtig. Wrijf beide delen goed droog en monteer deze opnieuw. Plaats de ZON MARK 4 zodanig dat hij met de windrichting mee knalt; indien mogelijk de ZON MARK 4 windvrij op het perceel plaatsen of gebruik maken van een windschutting. Gas in de fles is niet goed. Neem andere gasfles. Gebruik bij voorkeur propaangas.
De ZON MARK 4 werkt, maar het membraandrukstuk, art. no. 91226, blijft in de bovenste stand geblokkeerd staan.	Geleiderhuis, art. nr. 91416, is gedeeltelijk of geheel verstopt. De gaskraan, art. nr. 91406, gaat niet open. Dit is mogelijk bij langer tijd buiten gebruik stellen van het apparaat.  Gaskraan, art. nr. 91406, blijft open staan; membraandrukstuk, art. nr. 91226, blijft boven staan. Gaskraan, art. nr. 91406, gaat te weinig open.	Open <b>steken met een dunne draad</b> van ca. Ø 0,6 mm (draad van staalborstel). Pak met 2 vingers het scharnier u-stuk, art. nr. 91266, vast en trek deze enkele malen verticaal omhoog. Zorg ervoor dat het scharnier u-stuk niet over de aanslaglip van de veerhouder, art. nr. 91236, komt, anders blokkeert men het openen van de gaskraan, Drukveer, art. nr. 91286A, is gebroken. Monteer een nieuwe.  Hefhoogte moet 1 à 2 mm zijn. De maatregelen die hiervoor genomen dienen te worden, moeten door de dealer worden uitgevoerd.
De ZON MARK 4 werkt wel, maar geeft dof knallen.	Windkracht is te groot (> 7 m/s); de verhouding gas/lucht wordt hierdoor verstoord.  Telescopische binnenloop niet of onvoldoende uitgetrokken.	<b>Plaats de ZON MARK 4 zodanig dat hij met de windrichting mee knalt</b> ; indien mogelijk de ZON MARK 4 windvrij op het perceel plaatsen of gebruik maken van een windschutting. Deze geheel uittrekken.

*Wij wijzen er nadrukkelijk op, dat wij op grond van de wet aansprakelijkheid voor producten niet aansprakelijk zijn voor schade ontstaan door onze apparaten, indien deze door onvakkundige reparatie veroorzaakt zijn, of er bij het uitwisselen van onderdelen geen gebruik gemaakt werd van onze originele DAZON onderdelen of door ons vrijgegeven onderdelen en de reparatie niet door de DAZON-technische dienst of de dealer uitgevoerd werd. Ditzelfde geldt voor extra-onderdelen en accessoires.*

FAILURE	CAUSE	REMEDY
The ZON MARK 4, fully connected, fails to operate at all.	The valve of the gas tank is not open. The interval regulator is not opened.	Open the valve. Open it by turning into the + mark direction; if the detonations are too frequent, turn it a little to the - mark.
	The gas tank is empty or has too little pressure. The gas valve, art. no. 91406, cannot be opened. This may happen if the device has not been operated for some time.	Connect a new gas tank. Use two fingers to grasp the hinged clip, art. no. 91266, and pull it up vertically once or twice. Be sure to keep the hinged clip from slipping over the stop lip of the spring holder, art. no. 91236, as this will prevent you from opening the gas valve.
Leaks.	The coupling nut gas regulator is not tight enough. The hose from the regulator-unit to the ZON MARK 4 has been damaged.	Tighten coupling nut with suitable spanner. Renew the hose.
	Diaphragm leaks along the plate rim.	A fast method to trace a leak in the gas regulator is to check it with a leakage spray. Repair should be carried out by the dealer.
The ZON MARK 4 operates, but there is no explosion or sound.	Ignition gives a weak spark or no spark at all.	Check the electrode, no. 91536. It is possible that the porcelain or the mass point is broken; if so, renew.  Piezo-element, art. no. 91526: replace.  Piezo-element and/or electrode are wet. Dry both well.
	The wind is too strong (> 7 m/s); gas/air mixture is disturbed.	Place the ZON MARK 4 down the wind or, possible, place it out of the wind or behind a screen.
	Gas mixture is not good.	Gas mixture in the gas tank is not good, replace gas tank. <b>Preferably use propane gas!</b>
The ZON MARK 4 works, but the diaphragm gland, no. 91226, remains in the top position.	The gasvalve-holder, art. no. 91416, is blocked or partially blocked. The gas valve, art. no. 91406, cannot be opened. This may happen if the device has not been operated for some time.	Clean opening with small piece of wire no more than 0,6 mm thick. Use two fingers to grasp the hinged clip, art. no. 91266, and pull it up vertically once or twice. Be sure to keep the hinged clip from slipping over the stop lip of the spring holder, art. no. 91236, as this will prevent you from opening the gas valve.
	Gas valve, art. no. 91406, stays open: diaphragm gland, art. no. 91226 remains above.	Spring diaphragm gland, art. no. 91286A are broken. If so, replace.
	The gas valve, art. no 91406, can't be opened or sufficiently opened.	Lifting level must be 1-2 mm. The measures which have to be taken for this, must be carried out by the dealer.
The ZON MARK 4 works, but gives dull explosions.	Wind is too strong; gas/air mixture is disturbed.	Place the ZON MARK 4 down the wind or, possible, place it out of the wind or behind a screen.
	Telescopic megaphone not or partially pulled out.	Pull out to full extension.

*We wish to emphasize that, pursuant to the Dutch Product Liability Act, we are not liable for any damage arising from our equipment when such damage is the result of unskilled repair or if replacement parts are not original DAZON parts or parts authorized by us and if the repair was not carried out by the DAZON technical service department or the dealer. The same applies to spare parts and accessories.*

**D**

**Liste der Störungen**

FEHLER	URSACHE	MASSNAHME
Der ZON MARK 4 is angeschlossen und in Betrieb genommen, aber funktioniert gar nicht.	Der Hahn der Gasflasche is nicht geöffnet. Der Zeitregler is nicht geöffnet.	Öffnen Sie den Hahn. Diesen ganz aufdrehen. Siehe Drehpfeil auf em Zeitregler. Drehen Zie zum + Zeichen: schneller; Zum - Zeichen: langsamer bis geschlossen.
	Die Gasflasche ist leer oder hat zu wenig Druck.	Eine neue Gasflasche anschliessen.
	Der Gashahn, Art. Nr. 91406, öffnet sich nicht. Dies kann dann auftreten, wenn das Gerät längere Zeit ausser Betrieb gewesen ist.	Halten Sie mit 2 Fingern den Ventilhalter, Art. Nr. 91266, fest und ziehen Zie diesen einige Male vertikal nach oben. Sorgen Sie dafür, dass der Ventilhalter nicht über die Anschlaglippe des Federhalters, Art. Nr. 91236, kommt, sonst blockiert man das Öffnen des Gashahns.
Undichtigkeiten.	Überwurfmutter Gasventil ist nicht fest genug angezogen. Der Schlauch des Gasventils nach der ZON MARK 4 ist während dem Transport beschädigt.	Die Überwurfmutter mit einem geeigneten Schlüssel festziehen. Schlauch erneuern.  Zum schnellen Aufspüren eies Lecks am Gasventil, dieses mit einem Lecksuchspray kontrollieren.
	Membrane leckt am Rand.	Reparatur durch den Fachhändler durchführen lassen.
ZON MARK 4 funktioniert, aber es entstehen keine Detonationen.	Die Elektrode gibt keine oder keine gute Zündung.	Prüfe ob die Elektrode, Art. Nr. 91536, in Ordnung ist. Es könnte möglich sein, dass das Porzellan oder der Massekörper zerbrochen ist. Wenn ja, nehmen Sie eine neue.  Piezo-element, Art. Nr. 91526: umtauschen.  Piezo-element und/oder Elektrode sind feucht: Trocken Sie beide Teilen und montieren sie wieder.
	Der Wind is zu stark (> 7 m/s); das Gas/Luftverhältnis wird verstört.	Stell der ZON MARK 4 so, dass das Rohr mit der Wind steht, oder benutze eine windgeschützte Stelle.
	Das Gas is nicht einwandfrei.	Das Gas in die Gasflasche ist nicht einwandfrei. Vorzugsweise Propangas verwenden!
ZON MARK 4 funktioniert, aber das Druckstück für Membrane, no. 91226, bleibt in der oberen Position gesperrt stehen.	Der Halter, Art. Nr. 91416, ist verstopft.	Durchstecken mittels eines Stahldrahtes von etwa Ø 0,6 mm.
	Der Gashahn, Art. Nr. 91406, öffnet sich nicht. Dies kann dann auftreten, wenn das Gerät längere Zeit ausser Betrieb gewesen ist.	Halten Sie mit 2 Fingern den Ventilhalter, Art. Nr. 91266, fest und ziehen Sie diesen einige Male vertikal nach oben. Sorgen Sie dafür, dass der Ventilhalter nicht über die Anschlaglippe des Federhalters, Art. Nr. 91236, kommt, sonst blockiert man das Öffnen des Gashahns.
	Der Gashahn, Art. Nr. 91406 lässt sich nicht schliessen; Druckstück für Membrane, Art. Nr.91226, bleibt oben stehen.	Druckfeder Membranedruckstück Art. Nr. 91286A, ist zerbrochen. Wenn ja, nehmen Sie eine neue.
	Der Gashahn, Art. Nr. 91406, öffnet sich nicht oder zu wenig.	Die Hubhöhe muss 1 bis 2 mm sein. Die hierfür erforderlichen Massnahmen dürfen nur durch einen Fachhändler durchgeführt werden.
Der ZON MARK 4 funktioniert, aber es entstehen nur dumpfe Detonationen.	Der Wind ist zu stark (> 7 m/s); das Gas/Luftverhältnis wird verstört.	Stell der ZON MARK 4 so, dass das Rohr mit der Wind steht, oder benutze eine windgeschützte Stelle.
	Das teleskopische Vorderstück des Rohres ist nicht oder zu wenig herausgezogen.	Ganz herausziehen.

*Wir weisen nachdrücklich darauf hin, daß wir aufgrund des Produkthaftungsgesetzes nicht haftbar gemacht werden können für Schäden, die durch unsere Geräte entstanden sind, wenn diese durch nichtfachkundige Reparatur verursacht worden sind oder wenn beim Austauschen von Bauteilen keine unserer Original-DAZON-Bauteile oder keine von uns freigegebenen Bauteile verwendet worden sind und die Reparatur nicht durch den DAZON-Technischen Dienst oder den Händler durchgeführt worden ist. Dasselbe gilt für besondere Bauteile und Zubehör.*



PANNE	CAUSE	REMEDE
ZON MARK 4 raccordé est mis en service, mais rien ne se produit.	<p>Le robinet de la bouteille de gaz n'est pas ouvert.</p> <p>L'intervall détendeur n'est pas ouvert.</p> <p>La bouteille est vide.</p> <p>Le robinet à gaz, art. no. 91406, ne s'ouvre pas. Ceci est possible si l'appareil n'a pas été utilisé pendant un certain temps.</p>	<p>Ouvrez entièrement le robinet de la bouteille.</p> <p>Ouvrez ce interval détendeur dans le sens du repère (+) et quand les intervalles sont trop courts tournez le dans le sens du repère (-).</p> <p>Raccordez l'appareil à une nouvelle bouteille.</p> <p>Saissez avec 2 doigts la part à charnière en U, art. no. 91266, et tirez celle-ci une ou deux fois verticalement vers le haut. Veillez à ce que la part à charnière en U ne recouvre pas la languette d'arrêt du support de ressort, art. no. 91236, sinon on bloque l'ouverture du robinet à gaz.</p>
Fuites.	<p>Ecrou de connexion du détendeur n'est pas fixé bien.</p> <p>Le tuyau est dégradé pendant le transport.</p> <p>La membrane fuit sur les bords.</p>	<p>Serrer davantage l'écrou de connexion avec une clé adaptée.</p> <p>Renovez le tuyau.</p> <p>Un spray de détection de fuite est la façon la plus rapide de détendeur.</p> <p>La réparation doit être effectuée par le distributeur.</p>
ZON MARK 4 est en état de fonctionnement, mais ne produit pas de détonations.	<p>L'allumage ne produit pas ou peu d'étincelles.</p> <p>La force du vent est trop grande (&gt; 7 m/s); mixture gaz/air n'est pas bien.</p> <p>Le gaz n'est pas bon.</p>	<p>Vérifiez si l'électrode, art. no. 91536, est bonne. Il est possible que la porcelaine ou la masse pointue soit cassée. Remplacez-la.</p> <p>Élément-piezo, art. no. 91526: remplacez.</p> <p>Élément-piezo et/ou electrode humide. Séchez les deux.</p> <p>Placez ZON MARK 4 de telle façon qu'il détonne dans le sens du vent. Si possible placez ZON MARK 4 derrière un paravent.</p> <p>Le gaz de la bouteille de gaz n'est pas bon. Utilisez de préférence du gaz propane!</p>
ZON MARK 4 est en état de fonctionnement, mais le butée du membrane, no. 91226, se bloque dans sa position haute.	<p>Le support de robinet à gaz, art. no. 91416, s'est obstrué partiellement.</p> <p>Le robinet à gaz, art. no. 91406, ne s'ouvre pas. Ceci est possible si l'appareil n'a pas été utilisé pendant un certain temps.</p> <p>Le robinet de gaz, art. no. 91406, reste ouvert.</p> <p>La butée de la membrane, art. no. 91226, reset soulevée.</p> <p>Le robinet à gaz, art. no. 91406, ne s'ouvre pas ou trop peu.</p>	<p>Débouchez avec un fil d'acier d'environ 0,6 mm (un fil d'une brosse métallique).</p> <p>Saissez avec 2 doigts la part à charnière en U, art. no. 91266, et tirez celle-ci une ou deux fois verticalement vers le haut. Veillez à ce que la part à charnière en U ne recouvre pas la languette d'arrêt du support de ressort, art. no. 91236, sinon on bloque l'ouverture du robinet à gaz.</p> <p>Ressort de butée du membrane, art. no. 91286A, est cassé.</p> <p>La course de levage doit être de 1 à 2 mm. Seul le distributeur peut pendre des mesures d'intervention.</p>
ZON MARK 4 est en état de fonctionnement, mais produit des détonations sourdes.	<p>La force du vent est trop grande (&gt; 7 m/s); mixture gaz/air n'est pas bien.</p> <p>Le tube de résonance télescopique n'est pas suffisamment tiré.</p>	<p>Placez ZON MARK 4 de telle façon qu'il détonne dans le sens du vent. Si possible placez hors de vent. Si possible placez ZON MARK 4 derrière un paravent.</p> <p>Tirez-le au maximum.</p>

*Nous insistons sur le fait qu'en vertu de la Loi sur la responsabilité du fait des produits, nous ne sommes pas responsables des dommages provoqués par nos appareils, si ces dommages résultent d'une réparation effectuée par des personnes non compétentes, ou que les pièces de rechange ne sont pas des pièces DAZON originales ou des pièces autorisées par notre entreprise et que la réparation n'a pas été effectuée par le service technique de DAZON ou par le distributeur. Ceci s'applique également aux pièces supplémentaires et aux accessoires.*

GUASTO	CAUSA	PRECAUZIONE
ZON MARK 4 regolarmente collegato alla bombola di gas è messo in condizioni di funzionare, ma non si produce alcun movimento del meccanismo.	Rubinetto del gas della bombola non aperto.	Aprire interamente il rubinetto del gas della bombola.
	Regolatore d'intervallo e d'esplosione non aperto.	Aprire interamente il regolatore d'intervallo verso il segno +. Qualora gli intervalli di esplosione fossero in seguito troppo rapidi, girare la manopola verso il segno -.
	La bombola di gas è vuota	Raccordare all'apparecchio una nuova bombola.
	Impossibile aprire la valvola del gas, art. n. 91406. Ciò può accadere se il dispositivo resta inutilizzato per molto tempo.	Afferrare il pezzo d'assieme, art. n. 91266, con due dita e tirarlo verso l'alto una o due volte. Evitare che il pezzo d'assieme scivoli sul labbro di arresto del supporto della molla, art. n. 91236, in quanto renderebbe impossibile l'apertura della valvola del gas.
Fughe di gas.	Il dado di giunzione del regolatore di gas non è sufficientemente avvitato.	Stringere il dado con la chiave adatta.
	Il tubo di gomma può essersi avariato durante il trasporto.	Avvitare il dado di raccordo. Un modo rapido per vedere una perdita nel regolatore è usare questo spray per perdite.
	La membrana perde lungo i bordi.	La riparazione deve essere effettuata dal concessionario.
ZON MARK 4 si trova in stato di funzionamento, ma non produce alcuna detonazione.	L'accendino piezo-elettrico produce una scintilla insufficiente o non produce affatto scintilla.	Verificare che l'etrodo, art. n. 91536 sia intatto ed efficiente. È possibile che la porcellana o la massa appuntite siano rotte. Sostituirle eventualmente con un pezzo nuovo.  Elemento piezo elettrico, art. n. 91526, se ancora non c'è funzionamento sostituire l'elemento con uno nuovo.
	La forza del vento è troppo forte (> 7 m/s); mixtura de gas/aereo è non buono.	Elemento piezo elettrico elettrodo sono umido: Asciugate tutti e due partes. Sistemare ZON MARK 4 in modo che la parte anteriore venga a trovarsi nel senso opposto da dove proviene il vento. Se possibile sistemare ZON MARK 4 al riparo dal vento.
	Il gas non è totalmente idoneo.	Il gas della bombola non è totalmente idoneo. Usare di preferenza propano!
ZON MARK 4 si trova in stato di dover funzionare, ma la membrana ovale, art. n. 91226, si blocca nella posizione.	Pezza portante, art. n. 91416, è occluso parzialmente.	Sturare con un filo acciaco di Ø 0,6 mm ( un filo di acciaio da spazzola).
	Impossibile aprire la valvola del gas, ART. N. 91406. Ciò può accadere se il dispositivo resta inutilizzato per molto tempo.	Afferrare il pezzo d'assieme, art. n. 91266, con due dita e tirarlo verso l'alto una o due volte. Evitare che il pezzo d'assieme scivoli sul labbro di arresto del supporto della molla, art. n. 91236, in quanto renderebbe impossibile l'apertura della valvola del gas.
	La valvola del gas, art. n. 91406, rimane aperta; la membrana ovale, art. n. 91226, rimane in alto.	Molla di embrana ovale, art. n. 91286A, e/o sinistra siano rotte. Sostituirle eventualmente con una molla nuova.
ZON MARK 4 è in stato di funzionamento, ma si producono detonazioni sorde.	La valvola del gas, art. n. 91406, non si apre non sufficientemente.	Altezza di sollevamento deve essere 1 o 2 mm. Le precauzioni da prendersi a questo proposito devono essere effettuate dal concessionario.
	La forza del vento è troppo forte (> 7 m/s); mixtura de gas/aereo è non buono.	Sistemare ZON MARK 4 in modo che la parte anteriore venga a trovarsi nel senso opposto da dove proviene il vento. Se possibile sistemare ZON MARK 4 al riparo dal vento.
	Il tubo anteriore telescopico non è sufficientemente fuoruscito.	Uscirlo completamente dal suo alloggiamento.

*Occorre precisare che, nel rispetto della legge olandese sulle responsabilità dei costruttori di apparecchiature, il costruttore non può essere ritenuto responsabile per danni causati dall'apparecchiatura allorché tali danni siano la conseguenza di riparazioni eseguite in modo scorretto o dell'impiego di componenti non originali DAZON o approvati da DAZON, oppure di riparazioni non eseguite dal centro di assistenza tecnica DAZON o da un concessionario autorizzato. Questa precisazione è da ritenersi valida anche per i ricambi e per gli accessori.*

FALLO	CAUSA	REMEDIO
ZON MARK 4 está conectado y no funciona en absoluto,	La llave de la botella de gas no está abierta.	Abrir la llave de la botella de gas girándola hacia la izquierda.
	El regulador d'intervalo no está abierto.	Abrirlo por completo: ver flechas de rotación en el botón de mando. El sentido de rotación hacia el signo + conduce a abrir rápidamente hasta abrir completamente; el sentido de rotación hacia el signo - conduce a cerrar lentamente hasta el cierre completo.
	La botella de gas está vacía o no tiene la presión suficiente.	Conectar una nueva botella.
	No es posible abrir la válvula de gas, art. N° 91406. Esto puede ocurrir si el dispositivo lleva sin funcionar algún tiempo.	Con dos dedos sujete la bisagra, art. N° 91266, y tire de ella verticalmente hacia arriba una o dos veces. Asegúrese de evitar que la bisagra se deslice por encima del reborde de tope del soporte de muelle, art. N° 91236, ya que si esto ocurre no podrá abrir la válvula de gas.
Fugas.	La tuerca de conexión del regulador de gas no está bien sujeta.	Apretar la tuerca de conexión con la llave adecuada.
	El tubo del regulador de gas ha sufrido daños durante el transporte.	Renovar el tubo de gas. Un método más rápido de detectar fugas de gas en el regulador se efectúa con un spray de fugas.
	La membrana tiene fugas en el soporte de la membrana.	La reparación debe ser efectuada por el distribuidor.
ZON MARK 4 funciona pero no se produce una explosión.	El encendido no da chispas o no las suficientes.	Controle si el electrodo, art. N° 91536, funciona correctamente. Puede ser que se haya roto la porcelana o el punto de masa. Montar uno nuevo.  Elemento eléctrico piezo, art. N° 91526; reemplace.  El elemento piezo y/o el electrodo están húmedos: Secar bien ambas piezas y móntelas de nuevo.
	La fuerza del viento es demasiado grande (> 7 m/s); distorsionando la relación gas/oxígeno.	Coloque ZON MARK 4 de tal manera que se produzca la explosión en la dirección del viento; si es posible, colocar ZON MARK 4 al abrigo del viento o utilizar una valla cortavientos.
	El gas no es el correcto.	El gas dentro de la botella no es el correcto y debe utilizar otra botella de gas. Es preferible usar gas propano.
ZON MARK 4 funciona pero tope membrana, art. N° 91226 bloquea en la posición superior.	La pieza soporte, art. N° 91416, está parcialmente o completamente atascada.	Desatascar perforando el orificio con un hilo fino de un diámetro de 0,6 mm (como de un cepillo de alambre).
	No es posible abrir la válvula de gas, art. N° 91406. Esto puede ocurrir si el dispositivo lleva sin funcionar algún tiempo.	Con dos dedos sujete la bisagra, art. N° 91266, y tire de ella verticalmente hacia arriba una o dos veces. Asegúrese de evitar que la bisagra se deslice por encima del reborde de tope del soporte de muelle, art. N° 91236, ya que si esto ocurre no podrá abrir la válvula de gas.
	La válvula del gas, art. N° 91406, se queda abierta; la tope de la membrana, art. no, no baja.	Se ha roto el muelle de tope membrana, art. N° 91286A. Montar uno nuevo.
	La válvula del gas, art. N° 91406, no abre lo suficiente.	La altura de elevación debe ser 1 a 2 mm. Las correcciones han de ser efectuadas por el distribuidor.
ZON MARK 4 funciona pero con explosiones graves.	La fuerza del viento es demasiado grande (> 7 m/s), distorsionando la relación gas/oxígeno.	Coloque ZON MARK 4 de tal manera que se produzca la explosión en la dirección del viento; si es posible, colocar ZON MARK 4 al abrigo del viento o utilizar una valla cortavientos.
	El tubo telescópico interior no sale o sólo parcialmente.	Sacarlo completamente.

***Deseamos destacar que, en virtud de la Ley de Responsabilidad por Productos holandesa, no asumimos responsabilidad alguna por daños de cualquier índole provocados por nuestros equipos si dichos daños son el resultado de una reparación incorrecta, o bien si los recambios no son piezas DAZON originales o autorizadas por nosotros, así como en el caso de que la reparación no haya sido efectuada por el Departamento de Servicio técnico de DAZON o por el distribuidor. Lo anteriormente dicho también se aplica a los repuestos y a los accesorios.***

**NL**

## Conformiteitsverklaring

Wij bevestigen dat het volgende genoemde apparaat in de door ons in de handel gebrachte uitvoering voldoet aan de eis van, en in overeenstemming is met de EU-richtlijnen, de EU-veiligheidsstandaard en de voor het product specifieke standaard. Bij een niet met ons afgestemde verandering aan het apparaat verliest deze verklaring haar geldigheid.

**Omschrijving van het apparaat:** Vogel- en wild afschrikapparaat.

**Type:** ZON MARK 4.

**Art. nr.:** 91006.

**EU-richtlijn:** Machinerichtlijn (89/392/EEG, waarin opgenomen, 91/368/EEG, 93/44/EEG, 93/68/EEG).

**Geharmoniseerde EN:** EN 292-1, EN 292-2.

**Nationale normen:** NEN 5654, DIN 4811, DIN 17100, DIN 17223, DIN 1623, DIN 1651, DIN 17660.

**GB**

## Declaration of conformity

We confirm that the version of the device below which is marketed by us satisfies the requirement of and is in accordance with the EU directives, the EU safety norm and the specific product standard. This certificate becomes invalid if any modifications are made to the device without our approval.

**Description of the unit:** Bird and animal scarecrow device.

**Type:** ZON MARK 4.

**Art. no.:** 91006.

**EU Directive:** Machinery Directive (89/392/EEC, as amended 91/368/EEC, 93/44/EEC, 93/68/EEC).

**Harmonised EN:** EN 292-1, EN 292-2.

**National standards:** NEN 5654, DIN 4811, DIN 17100, DIN 17223, DIN 1623, DIN 1651, DIN 17660.

**D**

## Konformitätserklärung

Wir bestätigen hiermit, daß das nachfolgend genannte Gerät, in der von uns in den Handel gebrachten Ausführung, die grundlegenden Sicherheits- und Gesundheitsanforderungen der Maschinenrichtlinien erfüllt und mit den EU-Richtlinien, den EU-Sicherheitsnormen und den speziell für das Gerät geltenden Normen übereinstimmt. Bei einer nicht mit uns schriftlich abgestimmten Veränderung an dem Gerät verliert diese Erklärung ihre Gültigkeit.

**Beschreibung des Geräts:** Knallschreckgerät für Vögel und Wild.

**Typ:** ZON MARK 4.

**Art. Nr.:** 91006.

**EU-Richtlinie:** EG-Maschinenrichtlinie (89/392/EWG, einschließlich Änderungen, 91/368/EWG, 93/44/EWG, 93/68/EWG).

**Harmonisierte EN:** EN 292-1, EN 292-2.

**Nationale Normen:** NEN 5654, DIN 4811, DIN 17100, DIN 17223, DIN 1623, DIN 1651, DIN 17660.

**F**

## Certificat de conformité

Nous confirmons que le modèle que nous commercialisons de l'appareil nommé ci-après répond aux exigences des directives de l'UE, de la norme de sécurité UE, ainsi que de la norme spécifique du produit, et que ce modèle est conforme aux directives et normes citées. Toute modification apportée au produit sans notre consentement rend ce certificat caduc.

**Description de l'appareil:** Le canon des effrayer contre des Oiseaux et Gibier.

**Type:** ZON MARK 4.

**Art. nr.:** 91006.

**Directive UE:** la Directive pour les machines (89/392/CEE, modifiée par, 91/368/CEE, 93/44/CEE, 93/68/CEE).

**EN harmonisés:** EN 292-1, EN 292-2.

Normes nationales: NEN 5654, DIN 4811, DIN 17100, DIN 17223, DIN 1623, DIN 1651, DIN 17660.

**I**

## Dichiarazione di conformità

Confermiamo che la versione del dispositivo di seguito descritta e da noi commercializzata è conforme alle direttive EU, alle norme di sicurezza EU ed agli standard specifici del prodotto, soddisfacendone tutti i requisiti. Questo certificato sarà invalidato da modifiche apportate al dispositivo senza la nostra approvazione.

**Descrizione del dispositivo:** Detonatore per uccellini ed animali.

**Tipo:** ZON MARK 4.

**Art. n.:** 91006.

**Direttiva EU:** Direttiva-CE Macchine (89/392/EEG, incl. 91/368/EEG, 93/44/EEG, 93/68/EEG).

**Harmonized EN:** EN 292-1, EN 292-2.

**Norme nazionali:** NEN 5654, DIN 4811, DIN 17100, DIN 17223, DIN 1623, DIN 1651, DIN 17660.

**E**

## Declaración de conformidad

El que subscribe, declara que la presente mercancía, objeto de la presente declaración, cumple con todas las normas de la UE, en lo que a normas técnicas, de homologación y de seguridad se refiere.

En el caso de realizar cualquier modificación en la presente mercancía sin nuestra previa autorización, esta declaración pierde su validez.

**Descripción de la mercancía:** Aparato de detonación espantapajaros y otros animales.

**Tipo:** ZON MARK 4.

**Art. Nº:** 91006.

**Normas UE:** la directiva para las maquinas (89/392/EEG, con inclusión de 91/368/EEG, 93/44/EEG, 93/68/EEG).

**NE homologados:** EN 292-1, EN 292-2

**Normas nacionales:** NEN 5654, DIN 4811, DIN 17100, DIN 17223, DIN 1623, DIN 1651, DIN 17660

A. Tinnemans

March 3, 1997

Dazon BV  
Bergerstraat 35  
6226 BA MAASTRICHT



**NL****Onderdelenlijst****Frame**

91106	Buitenloop
91116	Klembout loop
91136	Achterdeksel
91146	Irisdeksel
91156	Binnenloop
91606	Beschermkap
91616	Draaghandvat
91636	Voetsteun links
91646	Voetsteun rechts
91656	Lamellendop
VM6	Vleugelmoer M6 DIN 315
M630ZK	Metaalschroef M6x30 DIN 933
M610PH	Metaalschroef M6x10 DIN 7985
M6	Zeskantmoer M6 DIN 934

**Mechanisme**

91206	Brug
91216	Scharnierarm membraandrukstuk
91226	Membraandrukstuk
91236	Veerhouder
91246	Hebelcurve
91256	Trekveerpen
91266	Scharnier u-stuk
91276	Scharnierblokje
91286A	Drukveer membraandrukstuk los
91286B	Trekstang cpl.
91296	Trekveren hebelcurve
91306	Gasschotel
91316	Membraan
91326	Koppelstuk gaskraan/schotel
M610PH	Metaalschroef M6x10 DIN 7985
M6	Zeskantmoer M6 DIN 934
V6	Veerring M6 DIN 127B

**Gaskraan**

91406	Gaskraan cpl.
91416	Geleiderhuis
91426	Klepstang
2018P5	O-ring 2018
2012P5	O-ring 2012
91436	Drukveer
91446	Veerhuis
M6	Zeskantmoer M6 DIN 934

**Ontsteking**

91506	Ontsteking cpl.
91516	Elementhouder persdeel
91526	Piezo-element
91536	Elektrode
2012P5	O-ring 2012
M6VK	Moer M6 vierkant DIN 557
M610PH	Metaalschroef M6x10 DIN 7985
M420PH	Metaalschroef M4x20 DIN 7985
M4ZB	Zeskantmoer M4 zelfborgend DIN 985

**Gasregelaar compleet**

91906	Gasregelaar SHELL
91916	Gasregelaar ENG/IRISH
91926	Gasregelaar POL/USA
91936	Gasregelaar ITALIAANS
91946	Gasregelaar Kleinflasch
91956	Gasregelaar USA SPECIAAL
91966	Gasregelaar KOSAN
91976	Gasregelaar KOSAN + KRAAN
91986	Gasregelaar Kleinflasch + campingkraan
SL100	Slang 100 cm NEN 5654
91816	Slangklem
R18122	Ring 18x12x2 SHELL
R171052	Ring 17x10,5x2 ITALIAANS
R17653	Ring 17x6,5x3 Kleinflasch

**GB****Parts list****Frame**

91106	Outer megaphone
91116	Clamping bolt
91136	Rear cover
91146	Iris cover
91156	Inner megaphone
91606	Cover
91616	Handle
91636	Left base frame
91646	Right base frame
91656	Cap
VM6	Butterfly nut M6 DIN 315
M630ZK	Metal screw M6x30 DIN 933
M610PH	Metal screw M6x10 DIN 7985
M6	Hexagonal nut M6 DIN 934

**Mechanisme**

91206	Main body
91216	Joint pin
91226	Diaphragm gland
91236	Spring holder
91246	Tripper
91256	Pull-spring pin
91266	Hinged clip
91276	Hinged block
91286A	Spring diaphragm gland
91286B	Pull rod cpl.
91296	Pull-spring
91306	Diaphragm holder
91316	Diaphragm
91326	Connecting piece for gas valve/diaphragm holder
M610PH	Metal screw M6x10 DIN 7985
M6	Hexagonal nut M6 DIN 934
V6	Washer M6 DIN 127B

**Gasvalve**

91406	Gasvalve cpl.
91416	Holder
91426	Shaft
2018P5	O-ring 2018
2012P5	O-ring 2012
91436	Spring
91446	Housing
M6	Hexagonal nut M6 DIN 934

**Ignition**

91506	Ignition cpl.
91516	Frame for pressure component
91526	Piezo-element
91536	Electrode
2012P5	O-ring 2012
M6VK	Square nut M6 DIN 557
M610PH	Metal screw M6x10 DIN 7985
M420PH	Metal screw M4x20 DIN 7985
M4ZB	Hexagonal lock nut M4 DIN 985

**Gasregulator complete**

91906	Regulator unit SHELL
91916	Regulator unit ENG/IRISH
91926	Regulator unit POL/USA
91936	Regulator unit ITALIAANS
91946	Regulator unit Kleinflasch
91956	Regulator unit USA Special
91966	Regulator unit KOSAN
91976	Regulator unit KOSAN + valve
91986	Regulator unit Kleinflasch + campingvalve
SL100	Hose 100 cm NEN 5654
91816	Clamp
R18122	Ring 18x12x2 SHELL
R171052	Ring 17x10,5x2 ITALIAN
R17653	Ring 17x6,5x3 Kleinflasch

**D****Ersatzteilliste****Gestell**

91106	Außenlauf
91116	Klemmschraube für Lauf
91136	Hinterdeckel
91146	Irisdeckel
91156	Innenlauf
91606	Deckel
91616	Handgriff
91636	Stützfuß, links
91646	Stützfuß, rechts
91656	Lamellenstopfen
VM6	Flügelmutter M6 DIN 315
M630ZK	Metallschraube M6x30 DIN 933
M610PH	Metallschraube M6x10 DIN 7985
M6	Sechskantmutter M6 DIN 934

**Mechanismus**

91206	Membrangehäuse
91216	Druckstückhalter
91226	Druckstück für Membrane
91236	Federhalter
91246	Hebel
91256	Federachse
91266	Ventilhalter
91276	Scharnierstück
91286A	Druckfeder Membrandruckstück
91286B	Zugstange, komplett
91296	Zugfeder
91306	Membranhalter
91316	Membran
91326	Verbindungsstück Gasventil/ Membranhalter
M610PH	Metallschraube M6x10 DIN 7985
M6	Sechskantmutter M6 DIN 934
V6	Sprengtring M6 DIN 127B

**Gashahn**

91406	Gashahn komplett
91416	Halter
91426	Ventilstange
2018P5	O-ring 2018
2012P5	O-ring 2012
91436	Feder
91446	Gehäuse
M6	Sechskantmutter M6 DIN 934

**Zündeinrichtung**

91506	Zündeinrichtung, komplett
91516	Elementhalter, Preßteil
91526	Piezo-element
91536	Elektrode
2012P5	O-ring 2012
M6VK	Vierkantmutter M6 DIN 557
M610PH	Metallschraube M6x10 DIN 7985
M420PH	Metallschraube M4x20 DIN 7985
M4ZB	Sicher-sechskantmutter M4 DIN 985

**Gasventil**

91906	Gasventil SHELL
91916	Gasventil ENG/IRISH
91926	Gasventil POL/USA
91936	Gasventil ITALIAANS
91946	Gasventil Kleinflasch
91956	Gasventil USA Special
91966	Gasventil KOSAN
91976	Gasventil KOSAN + Hahn
91986	Gasventil Kleinflasch + Campinghahn
SL100	Schlauch 100 cm NEN 5654
91816	Schlauchklemme
R18122	Ring 18x12x2 SHELL
R171052	Ring 17x10,5x2 ITALIAN
R17653	Ring 17x6,5x3 Kleinflasch

**F****Liste des pièces****Chassis**

91106	Canon extérieur
91116	Vis d'arrêt canon
91136	Couvercle arrière
91146	Couvercle iris
91156	Canon intérieur
91606	Couvercle
91616	Poignée
91636	Support de base gauche
91646	Support de base droit
91656	Bouchon
VM6	Ecrou à ailettes M6 DIN 315
M630ZK	Vis métallique M6x30 DIN 933
M610PH	Vis métallique M6x10 DIN 7985
M6	Ecrou hexagonal M6 DIN 934

**Mecanisme**

91206	Corps principal
91216	Tige de charnière
91226	Butée du membrane
91236	Support de ressort
91246	Poussoir
91256	Tige des ressorts
91266	Part à charnière en U
91276	Bloc à charnière
91286A	Ressort de butée du membrane
91286B	Tige de traction cpl.
91296	Ressort de poussoir
91306	Support membrane
91316	Membrane
91326	Raccord robinet/support membrane
M610PH	Vis métallique M6x10 DIN 7985
V6	Rondelle M6 DIN 127B
M6	Ecrou hexagonal M6 DIN 934

**Robinet à gaz**

91406	Robinet à gaz cpl.
91416	Support
91426	Tige de soupape
2018P5	Bague 2018
2012P5	Bague 2012
91436	Ressort
91446	Logement de soupape
M6	Ecrou hexagonal M6 DIN 934

**Déclenchement électronique**

91506	Déclenchement électronique cpl.
91516	Bâti pour partie pression
91526	Élément piezo
91536	Electrode
2012P5	Bague 2012
M6VK	Ecrou carré M6 DIN 557
M610PH	Vis métallique M6x10 DIN 7985
M420PH	Vis métallique M4x20 DIN 7985
M4ZB	Ecrou hexagonal M4 autobloquant DIN 985

**Détendeur à gaz**

91906	Détendeur SHELL
91916	Détendeur ENG/IRISH
91926	Détendeur POL/USA
91936	Détendeur ITALIAN
91946	Détendeur Kleinflasch
91956	Détendeur USA Special
91966	Détendeur KOSAN
91976	Détendeur KOSAN + robinet
91986	Détendeur Kleinflasch + camping-robinet
SL100	Tuyau 100 cm NEN 5654
91816	Trappe du tuyau
R18122	Rondelle 18x12x2 SHELL
R171052	Rondelle 17x10,5x2 ITALIAANS
R17653	Rondelle 17x6,5x3 Kleinflasch

**I****Elenco dei componenti****Telaio**

91106	Megafono esterno
91116	Bullone di bloccaggio
91136	Coperchio posteriore
91146	Coperchio ad iride
91156	Megafono interno
91606	Coperchio
91616	Maniglia
91636	Telaio di base sinistro
91646	Telaio di base destro
91656	Tappo
VM6	Dado ad alette M6 DIN 315
M630ZK	Vite metallica M6x30 DIN 933
M610PH	Vite metallica M6x10 DIN 7985
M6	Dado esagonale M6 DIN 934

**Meccanismo**

91206	Chassis
91216	Perno si snodo
91226	Membrana ovale
91236	Supporto di molla
91246	Ancora
91256	Spingimolla (b)
91266	Pezzo d'assieme
91276	Blocco d'assieme gas/supporto membrana
91286A	Molla di embrana ovale
91286B	Tirante completo
91296	Molla di ancora
91306	Supporto membrana
91316	Membrana
91326	Raccordo valvola
M610PH	Vite metallica M6x10 DIN 7985
V6	Rondella M6 DIN 127B
M6	Dado esagonale M6 DIN 934

**Valvola del gas**

91406	Valvola del gas cpl.
91416	Pezzo portante
91426	Diaframma
2018P5	Anello 2018
2012P5	Anello 2012
91436	Molla
91446	Pezzo ricovero
M6	Dado esagonale M6 DIN 934

**Innesco**

91506	Innesco completo
91516	Telaio per componente in pressione
91526	Elemento piezo elettrico
91536	Elettrodo completo
2012P5	Anello 2012
M6VK	Dado quadro M6 DIN 557
M610PH	Vite metallica M6x10 DIN 7985
M420PH	Vite metallica M4x20 DIN 7985
M4ZB	Controdado esagonale M4 DIN 985

**Gruppo di regalazione**

91906	Regolatore de gas SHELL
91916	Regolatore de gas ENG/IRISH
91926	Regolatore de gas POL/USA
91936	Regolatore de gas ITALIAANS
91946	Regolatore de gas Kleinflasch
91956	Regolatore de gas USA Special
91966	Regolatore de gas KOSAN
91976	Regolatore de gas KOSAN + rubinetto
91986	Regolatore de gas Kleinflasch + campeggio-rubinetto
SL100	Tubo flessibile 100 cm NEN 5654
91816	Fascetta
R18122	Rondella 18x12x2 SHELL
R171052	Rondella 17x10,5x2 ITALIAN
R17653	Rondella 17x6,5x3 Kleinflasch

**E****Lista de piezas****Chasis**

91106	Megáfono exterior
91116	Perno sujetador
91136	Tapa trasera
91146	Tapa iris
91156	Megáfono interior
91606	Tapa
91616	Manilla
91636	Bastidor de base izquierdo
91646	Bastidor de base derecho
91656	Detonador
VM6	Tuerca de orejetas M6 DIN 315
M630ZK	Tornillo metálico M6x30 DIN 933
M610PH	Tornillo metálico M6x10 DIN 7985
M6	Tuerca hexagonal M6 DIN 934

**Mecanismo**

91206	Chassis principal
91216	Junta resorte
91226	Tope membrana
91236	Soporte muelle
91246	Anclaje
91256	Resorte (b)
91266	Bisagra
91276	Bloque de bisagra
91286A	Muelle de tope membrana
91286B	Acoplamiento de varilla de arrastre
91296	Muelle de anclaje
91306	Membrana de soporte
91316	Membrana
91326	Pieza de conexión para la válvula de gas/membrana de soporte
M610PH	Tornillo metálico M6x10 DIN 7985
V6	Arandela M6 DIN 127B
M6	Tuerca hexagonal M6 DIN 934

**Válvula del gas**

91406	Válvula del gas cpl.
91416	Pieza soporte
91426	Diafragma
2018P5	Anillo 2018
2012P5	Anillo 2012
91436	Muelle
91446	Pieza de recubrimiento
M6	Tuerca hexagonal M6 DIN 934

**Encendido**

91506	Acoplamiento de encendido
91516	Bastidor del componente de presión
91526	Elemento eléctrico Piezo
91536	Electrodo completo
2012P5	Anillo 2012
M6VK	Tuerca cuadrada M6 DIN 557
M610PH	Tornillo metálico M6x10 DIN 7985
M420PH	Tornillo metálico M4x20 DIN 7985
M4ZB	Tuerca de fijación hexagonal M4 DIN 985

**Regulador del gas completo**

91906	Regulador de gas SHELL
91916	Regulador de gas ENG/IRISH
91926	Regulador de gas POL/USA
91936	Regulador de gas ITALIAANS
91946	Regulador de gas Kleinflasch
91956	Regulador de gas USA Special
91966	Regulador de gas KOSAN
91976	Regulador de gas KOSAN + grifo
91986	Regulador de gas Kleinflasch + camping-grifo
SL100	Tubo flexible 100 cm NEN 5654
91816	Abrazadera
R18122	Anillo 18x12x2 SHELL
R171052	Anillo 17x10,5x2 ITALIAN
R17653	Anillo 17x6,5x3 Kleinflasch

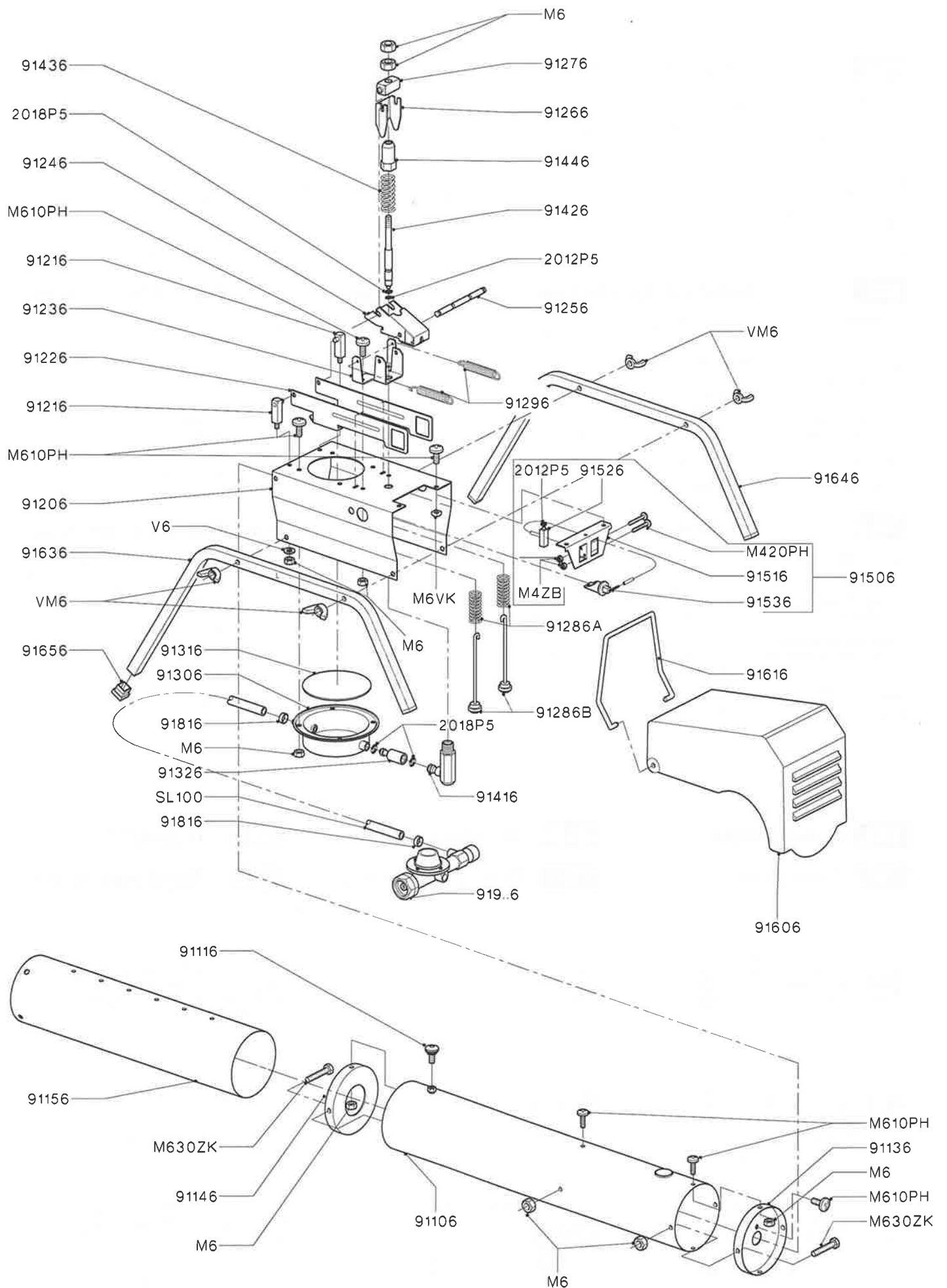

**NL****Technische gegevens**

Geluidsdruk niveau	: 110 - 120 dB(A) FAST (gemeten loodrecht aan het uiteinde van de loop op een afstand van 1 mtr.).
Voeding/doorvloei medium Gasverbruik	: Propane. : 10 kg propaangas geeft ca. 14.000 tot 17.000 knallen.
Maximale windbelasting Knalintervallen	: 7 - 26 m/s. : Instelbaar van ca. 40 sec. tot 30 minuten.
Gebruikspositie Gewicht Afmetingen	: Horizontaal. : 7,26 kg. : 950x280x400 mm (LxBxH).

**GB****Technical Specification**

Sound pressure level	: 110 - 120 dB(A) FAST (measured perpendicular to the end of the megaphone at 1 metre's distance).
Power supply/ operating medium Gas consumption	: Propane. : 10 kg propane gas is enough for approximately 14,000 tot 17,000 detonations.
Maximum wind load Detonation intervals	: 7 - 26 m/s. : Settings range from approx. 40 seconds to 30 minutes.
Positioning Weight Dimensions	: Horizontal. : 7,26 kg. : 950x280x400 mm (LxWxH).

**D****Technische Daten**

Geräuschdruckpegel	: 110 - 120 dB(A) FAST (senkrecht gemessen am Ende des Laufes in einem Abstand von 1 mtr.).
Speisung/Medium Gasverbrauch	: Propan. : 10 kg Propangas reicht für etwa. 14.000 bis 17.000 Schüsse.
Maximale Windbelastung Pausen zwischen Schüssen	: 7 - 26 m/s. : Einstellbar von ca. 40 Sek. bis 30 Minuten.
Anwendungslage Gewicht Abmessungen	: Horizontal. : 7,26 kg. : 950x280x400 mm (LxBxH).

**F****Données techniques**

Niveau de pression sonore	: 110 - 120 dB(A) FAST (mesurés perpendiculairement à l'extrémité du canon à une distance de 1 m).
Alimentation/gaz utilisé Consommation de gaz	: Propane. : 10 kg de gaz propane suffisent pour environ 14.000 à 17.000 explosions.
Charge de vent maximale Délais entre explosions	: 7 - 26 m/s. : Réglable d'environ 40 secondes à 30 minutes.
Position d'utilisation Poids Dimensions	: Horizontale. : 7,26 kg. : 950x280x400 mm (LxPxH).

**I****Specifiche tecniche**

Livello di pressione acustica	: 110 - 120 dB(A) FAST (misurato perpendicolarmente all'estremità del megafono alla distanza di 1 metro).
Alimentazione/ combustibile Consumo di gas	: Propano. : 10 kg di gas propano per circa 14.000 - 17.000 detonazioni.
Velocità max. del vento Intervali di detonazione	: 7 - 26 m/s. : Regolabili tra circa 40 secondi e 30 minuti.
Posizione Peso Dimensioni	: Orizzontale. : 7,26 kg. : 950x280x400 mm (lunghezza x larghezza x altezza).

**E****Especificaciones técnicas**

Nivel de presión del sonido	: 110 - 120 dB(A) FAST (medido perpendicularmente hasta el extremo del megáfono a 1 metro de distancia).
Alimentación/medio accionador Consumo de gas	: Propano. : 10 kg. de gas propano son suficientes para unas 14.000 a 17.000 detonaciones.
Carga máxima debida al viento Intervalos de detonación	: 7 - 26 m/s. : Gama de temporización de aprox. 40 segundos a 30 minutos.
Ubicación Peso Dimensiones	: Horizontal. : 7,26 kg. : 950 x 280 x 400 mm (L x A x H).

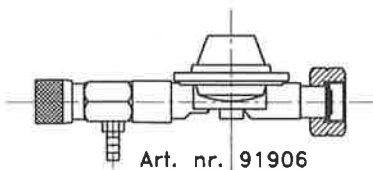
**NL Gasregelaars****GB Regulator unit****D Gasventil****F Détendeur****I Regolatore de gas****E Regulador de gas**

Art. nr. 91906

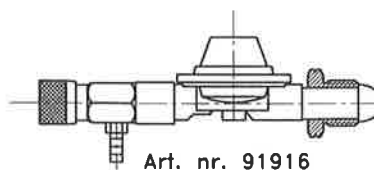

Art. nr. 91916

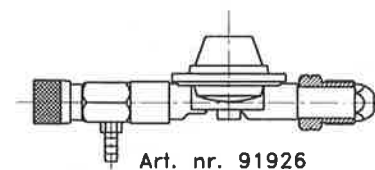

Art. nr. 91926

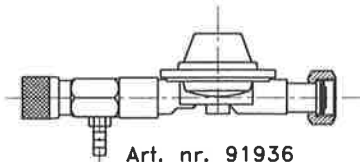

Art. nr. 91936

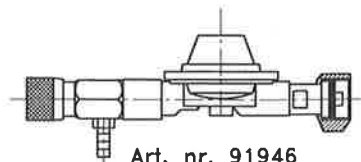

Art. nr. 91946

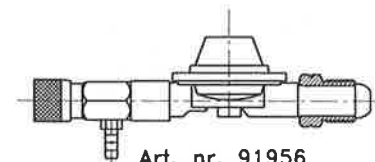

Art. nr. 91956

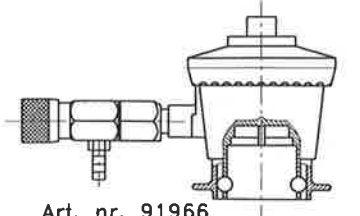

Art. nr. 91966

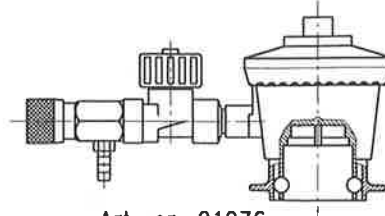

Art. nr. 91976

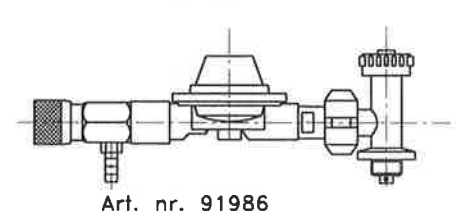

Art. nr. 91986



# ZON



ZON MARK 4 Pirouette, type 92006



ZON Timer, type GT 300